

RENSEIGNEMENTS GÉNÉRAUX

	Page
MODALITÉS	2
POUR COMMENTER	3
RENSEIGNEMENTS GÉNÉRAUX	6
SMARTKEY	7

EMBALLAGE STANDARD

		Page
WEISER	Serrures d'entrée à poignée	20
	Becs-de-cane	25
	Boutons	30
	Pênes dormants	32
	Serrures pour porte coulissante	34
	Spécifications	36
ELEMENTS	Serrures d'entrée à poignée	42
	Becs-de-cane	44
	Boutons	46
	Pênes dormants	48
	Spécifications	50
SAFELOCK	Serrures d'entrée à poignée	54
	Becs-de-cane	55
	Boutons	56
	Pênes dormants	56
	Spécifications	57

En vigueur le 18 avril 2016
Remplace toutes les autres listes de prix

EMBALLAGE VISUEL

		Page	
ÉLECTRONIQUES	Kevo	12	
	Smartcode 10 Écran tactile	12	
	Smartcode 10	12	
	SmartCode 5 Traditionnel	12	
	SmartCode 5 Contemporain	13	
	Bec-de-cane SmartCode 5	13	
	Powerbolt 2	13	
	Serrures d'entrée à poignée SmartCode 5	14	
	Spécifications	15	
	WEISER	Serrures d'entrée à poignée	60
Becs-de-cane		67	
Boutons		71	
Emballages combo		74	
Pênes dormants		75	
Serrures pour porte coulissante		76	
Cadenas		77	
ELEMENTS		Serrures d'entrée à poignée	80
		Becs-de-cane	81
		Boutons	83
	Pênes dormants	85	
	Emballages combo	86	
SAFELOCK	Serrure d'entrée à poignée	88	
	Becs-de-cane	89	
	Boutons	90	
	Pênes dormants	90	

PIÈCES ET ACCESSOIRES

	Page
PIÈCES ET ACCESSOIRES	92

MODALITÉS ET CONDITIONS DE VENTE

Tous les prix, termes et conditions peuvent changer sans préavis. Toutes les commetes sont sujettes à l'approbation de Spectrum Brands Canada, Inc. "Weiser" et sont établies aux prix en vigueur le jour de la livraison. Conditions de paiement - Net 30 jours suivant la date de facture. Weiser se réserve le droit de prélever un intérêt de 18 % par an sur tout compte en souffrance. Il est important pour l'acheteur de payer son compte rapidement. Tous les prix n'incluent pas les TPS et autres taxes applicables. Commetez à la caisse selon les indications.

Les frais minimums par facture sont de 100,00 \$ net, plus les frais d'expédition (sauf pour clés taillées, pièces de serrures, échantillons sur étalages et outils d'installation).

FRET ET LIVRAISON

Prix F.A.B. de l'usine Weiser, fret payé à l'expédition pour les commetes de 2500 \$ NET ou plus destinées à un seul client et envoyées à une seule destination par le transporteur et l'acheminement choisis par Weiser. Sauf avis contraire par le client, les commetes de moins de 2500 \$ NET seront expédiées fret payé à l'expédition, et les frais de transport seront ajoutés à la facture.

Conditions d'expédition :

a) Marchetises expédiées par l'usine Weiser aux É.-U. (aux fins des conditions suivantes, le Vendeur est Weiser Lock Corporation aux É.-U. tets que l'acheteur est Spectrum Brands Canada, Inc. poWeiser po).

Conditions : les marchetises expédiées par le Vendeur sont envoyées F.A.B. à la destination spécifiée par l'Acheteur. Le Vendeur en conserve le titre de propriété et demeure responsable du risque de perte jusqu'à l'arrivée des marchetises à la destination spécifiée, après quoi l'Acheteur en acquiert le titre de propriété et en prend la responsabilité.

b) Marchetises expédiées par un entrepôt canadien.

Conditions : F.A.B. notre entrepôt.

Toute date ou heure indiquée pour la livraison est approximative et Weiser ne sera pas responsable des pertes ou dommages provenant directement ou indirectement d'un retard de la livraison. Aucune clause pénale ne sera acceptée par ni ne prévaudra contre Weiser relativement à toute commete. Weiser ne prendra en considération aucune réclamation pour articles manquants, sauf sur réception d'un avis à cet effet par écrit dans les 10 jours suivant la réception des marchetises.

GARANTIE

Les produits fabriqués par Weiser sont garantis à vie à partir de la date d'achat contre toute défaillance mécanique résultant d'un vice de fabrication ou de matériaux. Veuillez consulter notre site Web pour connaître les garanties spécifiques aux produits. Cette garantie ne couvre pas les finis autres que Brilliance, ni les vices ou les dommages résultant d'une mauvaise installation, d'une utilisation incorrecte du produit, du manque d'entretien, de l'entreposage, de l'expédition, de la manutention ou de l'usure normale, tel que déterminé par Spectrum Brands Canada, Inc. poWeiser po La garantie complète à vie de Weiser couvre tous les produits Brilliance selon les termes énoncés ci-dessus, y compris le fini des composantes de serrures Extérieurs à clé, pour la vie du propriétaire d'origine et tant qu'il sera propriétaire de la serrure. Tous les autres termes de la garantie s'appliquent à ces produits. Pour plus de renseignements sur la garantie, voir page 2.

La présente garantie est limitée à la réparation ou au remplacement de tout produit ou composante d'un produit qui sera reconnu comme défectueux aux termes de cette garantie. (Certaines provinces ne permettent pas de limiter la durée d'une garantie implicite ou défendent d'exclure ou de limiter les dommages incidents ou indirects, de sorte que les limites ou exclusions ci-dessus peuvent ne pas s'appliquer dans votre province).

Dans l'intérêt de la sécurité personnelle, tous les ensembles de serrures pouvant être utilisées sur des portes Extérieurs seront expédiés de l'usine avec des verrous à tige de verrouillage. Les commetes reçues pour les fonctions qui indiquent un verrou à ressort seront changées de façon à inclure un verrou à tige de verrouillage.

PROPRIÉTÉ DES MARCHETISES

Les marchetises achetées sont et demeurent la propriété de Weiser jusqu'à ce que le prix d'achat ait été acquitté en totalité par l'acheteur.

CHANGEMENTS, ANNULATIONS ET RENVOIS

Les changements ou les annulations de commetes sont soumis à l'approbation de Weiser aux termes fixés par Weiser. Aucune marchetise ne peut être retournée à Weiser sans l'approbation par écrit de Weiser.

APPLICATION DES TERMES

Toute modification de ces termes n'engagera pas Weiser à moins que Weiser ne consente par écrit à ces modifications.

DIVERS

Spectrum Brands Canada, Inc. poWeiser po se réserve le droit d'abandonner n'importe quel modèle, fonction, fini ou de changer n'importe quelle caractéristique sans préavis.

MINIMUM ANNUEL D'ACHATS NETS

Spectrum Brands Canada, Inc. poWeiser po se réserve le droit de supprimer les ventes directes à tout client qui n'atteint pas notre volume minimum de ventes annuelles. Les exigences annuelles courantes sont des achats nets de 50 000 \$.

Vos achats annuels seront déterminés sur la base de commetes acceptées, non annulées, que vous nous faites parvenir au cours de chaque année civile. Ces exigences sont nécessaires du fait que pour tenir un compte ouvert, nos frais d'administration, de ventes et de service peuvent dépasser tout bénéfice qui pourrait être réalisé sous ce niveau minimum.

Spectrum Brands Canada, Inc. poWeiser po se réserve le droit de modifier en tout temps ce minimum annuel d'achats nets. Nous invitons tout client dont le compte direct est fermé parce qu'il n'a pas atteint le volume minimum d'achats nets, à faire ses achats de produits par l'entremise de nos distributeurs.

BEVERLY^{MD}, BLOCKOKEY^{MD}, BRILLIANCE^{MD}, COLUMBIA^{MD}, ELEMENTS SÉRIE^{MD}, FAIRFAX^{MD}, FASHION^{MD}, HERITAGE^{MD}, KIM^{MD}, POWERBOLT^{MD}, WELCOME HOME SÉRIE^{MD}, WEISER^{MD} ET WEISER LOCK^{MD} sont des marques déposées et des marques de commerce de Spectrum Brands Canada, Inc.; DANEMC, COLLECTIONS BY WEISER LOCK^{MD}, LOCKDANE^{MD}, DECORATOR Fini^{MD} et FASHION DOORWARE^{MD} sont en cours d'homologation.

1 QUANTITÉ

INDIQUEZ UN CHIFFRE (le nombre d'unités requises)

Exemple

24

2 DÉSIGNATION DE SÉRIE

CHOISISSEZ PARMIS

Exemple

	Série	Description	GCD
SAFELOCK	SK	Serrures à bouton	
	SL	Serrures à bec-de-cane	
	SD	Serrures à pêne dormant	
	SH	Serrures d'entrée	
SERRURES À PÊNE DORMANT ÉLECTRONIQUE ELEMENTS	GED	Électroniques	
	GAC	Serrure à bouton	
	GAC/GLC	Garniture Intérieur	
	GLC	Serrures à bec-de-cane	
	GDC	Serrures à pêne dormant	
	GAC	Serrures d'entrée LIP	
	GAC/GLC	Emballage combo	
	WEISER	GA	Serrures à bouton
	GA/GLA/SIP	Intérieur pack	
	GLA/SPSL/SPVL/SENL/SHD	Serrures à bec-de-cane	
	GD/SSD/SDD/GCD	Serrures à pêne dormant	
	GA	Serrures d'entrée LIP	
	GSC/GSL	Emballage Combo	

REMARQUE : toutes les serrures d'entrée commetées en emballage standard NE CONTIENNENT PAS DE GARNITURE Intérieur (LESS INTÉRIEUR PACK ou LIP). Les garnitures Intérieurs doivent être commetées séparément.

3 NUMÉRO DE FONCTION

Exemple

Modèle	Fonction	9471
101/1000	Passage/Penderie	
331/3000	Intimité/Chambre à coucher/Salle de bains	
531/535/5000	Serrure d'entrée à clé	
581	Réserve/Vestibule	
12/7000	Garniture Inactif, montage en surface ou à boulon	
1030/1031	Serrure pour porte coulissante	
9771/1100	Serrure d'entrée à cylindre simple	
9671	Serrure d'entrée à cylindre double	
71	Serrure d'entrée, poignée Inactif	
9675/9575/96 3675/3575/36	Garniture Intérieur pour serrures d'entrée Weiser	
1471/9471/3471/ 9671/9100	Serrures à pêne dormant à cylindre simple	
9371	Serrures à pêne dormant à cylindre double	
9571	Pêne dormant Key Control	
1460/1490/1450	Powerbolt/SmartCode/Becs-de-cane SmartCode	
1500/1700/2100	Kevo/Smartcode 10	
026	Cadenas	
7451/7481/6000	Emballages combo	

REMARQUE : toutes les serrures d'entrée commetées en emballage standard NE CONTIENNENT PAS DE GARNITURE Intérieur (LESS INTÉRIEUR PACK ou LIP). Les garnitures Intérieurs doivent être commetées séparément.

4 STYLE

CHOISISSEZ PARMİ

		Série	Description
BOUTONS ET BECS-DE-CANE	SAFELOCK	AS	Athens
		GV	Grapevine
		LY	Layton
		RG	Regina
		WTL	Westley
		WI	Winston
	ELEMENTS	AI	Alfini
		BLM	Belmont
		B	Beverly
		F	Fairfax
		K	Kim
		LRL	Ladera
		Y	Yukon
	WEISER	ADL	Ashfield
		A	Aspen
		AVL	Avalon
		BT	Brixton
		BRL	Brooklane
		CHL	Commonwealth
D		Dane	
G		Galiano	
HFL		Halifax	
H		Hancock	
HT		Huntington	
KTL		Katara	
L	Laurel		
LSL	Lisbon		
MY	Maya		
MIL	Milan		
MRL	Montreal		
P	Phoenix		
SYL	Sydney		
TC	Toluca		

5 FINI

Fini	Description	ANSI / BHMA
3	Laiton luisant	605
3BR	Laiton luisant à vie	605E
5	Laiton antique	609
11P	Venetian bronze	-
15	Nickel satin	619
15A	Nickel antique	620
26	Chrome luisant	625
26D	Chrome satin	626
514	Iron black	-
9/26D	Bronze luisant/Chrome satin	-

CHOISISSEZ PARMİ

Exemple

		Série	Description
BOUTONS ET BECS-DE-CANE	WEISER	TP	Trapani
		T	Troy
		VGL	Vandagriff
		VDL	Vedani
		WK	Wickham
SERRURES D'ENTRÉE À POIGNÉE	SAFELOCK	BRN	Branton
		DT	Daytona
	ELEMENTS	BDH	Brentwood
		K	Kingsway
	WEISER	A2	Acacia
		AT	Amherst
		ADH	Ashfield
		A	Augusta
		AVH	Avalon
		BN	Bingsley
BTR		Brentridge	
C2		Colonnade	
C		Columbia	
DV		Davenport	
GY		Grayson	
HE		Hawthorne	
H		Heritage	
LB		Longbourn	
MO		Monaco	
PB		Pemberly	
SE	Shelburne		
TVH	Tavaris		
WT	Whistler		
ÉLECTRONIQUES	SMARTCODE	CNT	Contemporary

6
FAÇONNAGE
DE CLÉS

CHOISISSEZ PARMİ

Exemple

Code	Description	SMT
KD	Clés différentes	
K2, K3	Clés semblables (2 ou 3 serrures)	
MK	Clé maîtresse	
CK	Clé de construction	
GMK	Grete clé maîtresse	
CMK	Clé maîtresse de construction	
MAIS	Clé Maison	
PK	Clé de projet	
SMT	SmartKey	
WS	Cylindre à goupilles Weiser	
KW	Cylindre à goupilles KW	

REMARQUE : SMT est la configuration par défaut.

7 EMBALLAGE

CHOISISSEZ PARMIS

Exemple

B		
B Emballage standard	MS Présentoir Sensormatic	VS Emballage visuel

8 SENS DES BECS-DE-CANE

CHOISISSEZ PARMIS

Exemple

LH Main gauche	RH Main droite
-----------------------	-----------------------

Pour déterminer le sens du bec-de-cane : si la charnière de la porte VUE DE L'EXTÉRIEUR est à gauche, la porte exige un bec-de-cane à main gauche. Si la charnière est à droite, la porte exige un bec-de-cane à main droite.

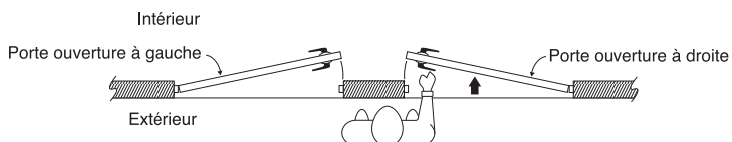

REMARQUE : le sens doit être indiqué pour les becs-de-cane inactifs et pour les serrures d'entrée à becs-de-cane à main gauche ou droite.

9 DIVERS

S'IL Y A LIEU :

Code	Description
ULC	Normes ULC pour porte anti-feu
FD	Porte anti-feu, 20 minutes (FD)

10 FORME DE VERROU

CHOISISSEZ PARMIS

Exemple

Verrou	Description	SL
SL/SCAL	Verrou réglable à coins carrés	
RL/RCAL	Verrou réglable 1/4 rayon	
DI/RFAL	Verrou encastrable à face ronde	
4L	Verrou à 4 réglages	
6L	Verrou à 6 réglages	
WF	Verrou à tête à face large de 2-1/4 po x 1-1/8 po	

11 FORME DE GÂCHE

CHOISISSEZ PARMIS

Exemple

Code	Description	S2
R1	Gâche radiale (Intérieur/Extérieur)	
R2	Gâche radiale (verrous à pêne dormant)	
R3	Gâche plein rebord, rayon 1/4 po (6,4 mm), pour pêne dormant	
S1	Gâche à coins carrés (Intérieur/Extérieur)	
S2	Gâche à coins carrés (verrous à pêne dormant)	
S3	Gâche plein rebord, coins carrés, pour pêne dormant	
S5	Gâche à coins carrés (pour cadres en métal) 10018 pour pêne dormant seulement	
T1	Gâche en T (longueur de 4-7/8 po, gâche ASA)	
T2	Gâche en T (2-3/4 po, gâche ANSI), Extérieur	
T3	Gâche en T, coins carrés, pour pêne dormant	
DS	Gâche à coins carrés et arrondis (ensemble Intérieur seulement)	

REMARQUE : Pour les produits qui utilisent une gâche supérieure et une gâche inférieure (tels que les serrures d'entrée, les ensembles d'entrée Décoratifs et les ensembles de sécurité), indiquez le symbole de la gâche supérieure, suivi de celui de la gâche inférieure. Par exemple : S1S2

En suivant ces étapes faciles, votre commande devrait ressembler à cet exemple :

24 | GCD | 9471 | 3 | SMT | B | SL | S2

ÉCARTEMENT

L'écartement est la distance entre le bord de la porte et le centre du trou d'un diamètre de 2-1/8 po (54 mm), soit 2-3/8 po ou 2-3/4 po dans la plupart des cas.

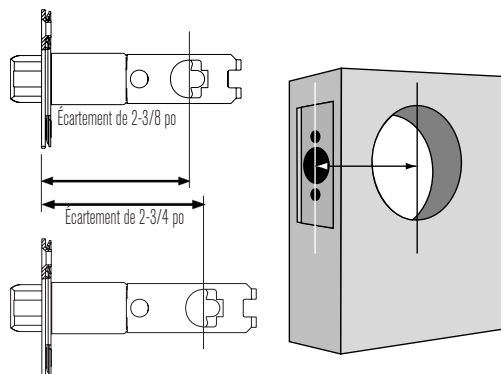

ENSEMBLES DE SERRURES HOMOLOGUÉS PAR UNDERWRITERS LABORATORIES

Pour se conformer aux exigences de la cote de résistance au feu d'Underwriters Laboratories, les ensembles de serrures homologués UL, les verrous homologués UL et les gâches homologuées UL doivent être utilisés ensemble.



AMERICAN AVEC DISABILITIES ACT

Veuillez contacter Weiser pour connaître les produits conformes à la loi Américains avec Disabilities Act de 1990.





SMARTKEY™

RECLÉEZ VOUS-MÊME VOTRE SERRURE
EN TOUTE SÉCURITÉ

LE SEUL VERROU QUE VOUS POUVEZ RECLÉER EN QUELQUES SECONDES!

Qu'est-ce que SmartKey?

SmartKey^{MC} est une technologie qui vous permet de reclés une serrure en quelques secondes, tout en améliorant la sécurité sans devoir retirer la serrure de la porte.

Comment fonctionne-t-elle?

SmartKey^{MC} possède une tige de verrouillage latérale brevetée qui remplace le modèle à cylindre et goupilles traditionnel. Cette nouvelle conception comprend BumpGuard^{MC} pour une sécurité accrue contre le po bumping de serrure po et les techniques d'attaque qui peuvent venir à bout des serrures à cylindre et goupilles traditionnelles.

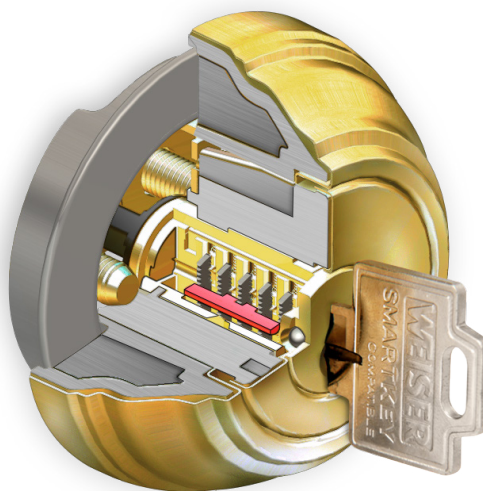

*Disponible pour toutes les fonctions
à clé Weiser*

SÉCURITÉ SUPÉRIEURE

C'est la principale raison pour laquelle on achète une serrure. La technologie SmartKey^{MC} de Weiser garantit que vous possédez l'une des serrures à pêne dormant résidentielles les plus sûres qui existent sur le marché.

Pênes dormants classifiés ANSI

Les verrous à pêne dormant sont classifiés par une agence indépendante (ANSI); la classe 3 étant bonne et la classe 1 étant la meilleure.

Quelle est la classe de SmartKey?

Tous nos pênes dormants SmartKey^{MC} sont classés et approuvés par l'ANSI. Parmi les produits qui composent notre gamme Weiser, les pênes dormants SmartKey^{MC} sont classés grade 1 – vous obtenez donc la sécurité résidentielle la plus élevée sur le marché et le niveau de résistance à l'arrachage v le plus élevé qui soit.

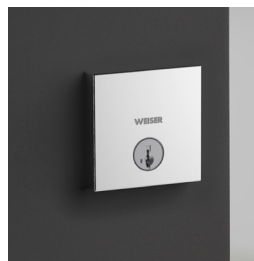

Pêne dormants



Serrures d'entrée



Becs-de-cane



Boutons

SMARTKEY™

AVANT DE COMMENCER

Ces étapes indiquent comment remplacer la clé qui fait actuellement fonctionner la serrure par la nouvelle clé de votre choix. Dans le cas d'une serrure neuve, la clé actuelle est celle qui a été fournie avec la serrure.

Prenez soin d'installer le produit sur la porte avant de changer la clé.

Ces Directives de changement de clé SmartKey illustrent une serrure à pêne dormant à fins de démonstration, mais elles s'appliquent aussi aux boutons, becs-de-cane et ensembles de poignée à clé.

DÉFINITIONS

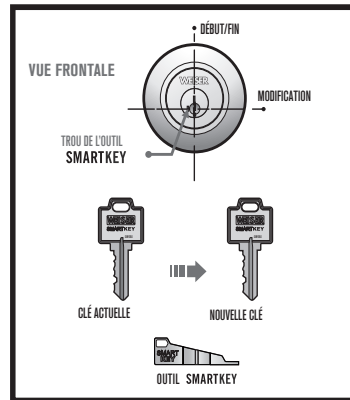

www.weiserlock.com/smartkey

1ÈRE ÉTAPE

TOURNEZ LA CLÉ À LA POSITION MODIFICATION

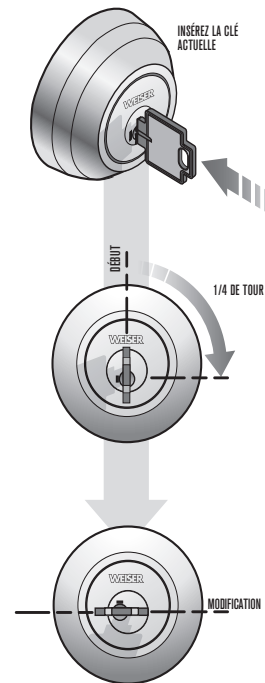

2È ÉTAPE

INSÉREZ ET RETIREZ L'OUTIL SMARTKEY

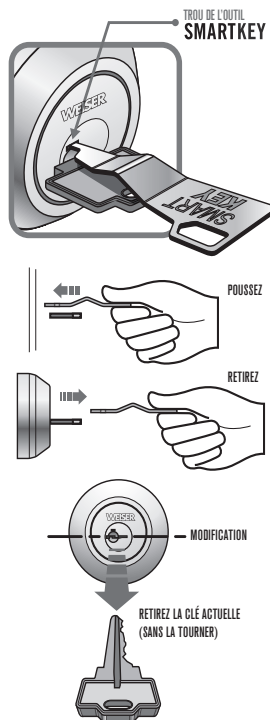

3È ÉTAPE

MODIFICATION DE LA SERRURE POUR LA NOUVELLE CLÉ

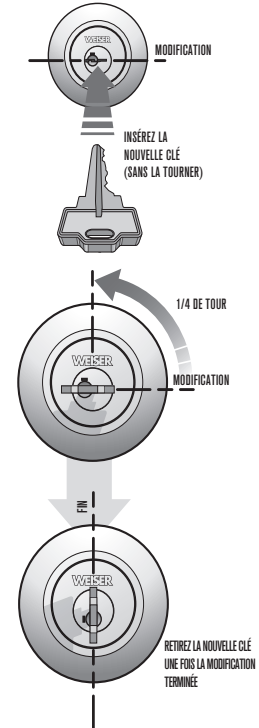

SMARTKEY™

1



A Avant de commencer, tournez le adran inférieur complètement vers la droite pour aligner la flèche du cadran supérieur avec le point de départ ① du cadran intérieur.



B Insérez le cylindre jusqu'au fond du cadran intérieur.



C Tournez le cadran inférieur d'un demi-tour vers la gauche jusqu'à ce qu'il s'arrête au point de rencontre des deux flèches.

2

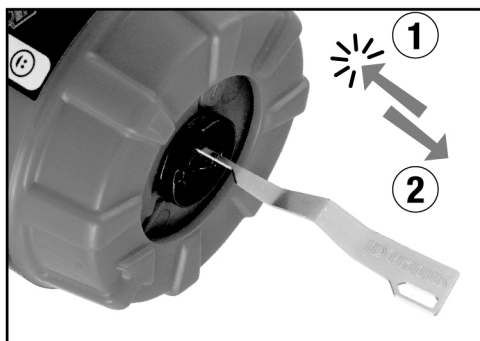

A Insérez l'outil SmartKey dans le petit trou (à côté du chemin de clé) situé sur la face du cylindre et poussez-le fermement pour le faire entrer jusqu'au fond, puis retirez l'outil SmartKey.

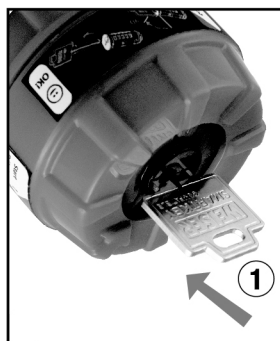

B Insérez la clé que vous désirez utiliser dans le cylindre en prenant soin de ne pas tourner le cylindre.

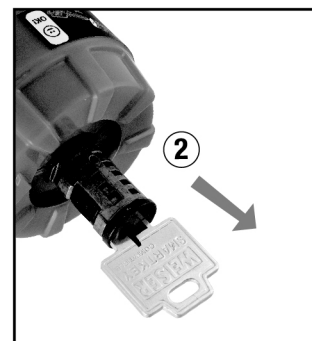

C Sortez le cylindre du berceau de réglage en tirant doucement sur la clé.

3

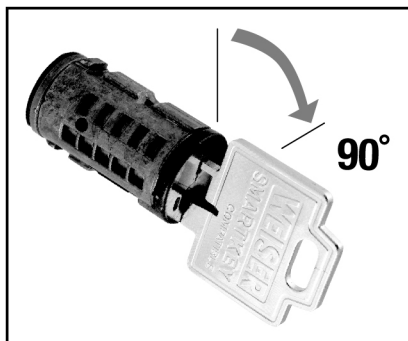

A Tout en maintenant immobile le corps du cylindre, tournez la clé pour la faire revenir à sa position de repos.

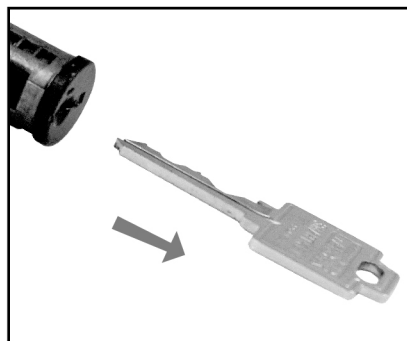

B Retirez la clé.



C Remplacez le cylindre dans le produit.

ÉLECTRONIQUES



Kevo	Finitions disponibles	GED 1500
	3BR Laiton luisant à vie	▪
	11P Venetian bronze	▪
	15 Nickel satin	▪
	Prix courant	460 \$
	Quantité par caisse	1



Kevo FOB	Finitions disponibles	GED 1600
	N/A	▪
	Prix courant	60 \$
	Quantité par caisse	4

Smartcode 10 Écran tactile	Finitions disponibles	GED 2100
	11P Venetian bronze	▪
	15 Nickel satin	▪
	Prix courant	433 \$
	Quantité par caisse	2



20 min.

SmartCode 10	Finitions disponibles	GED 1700
	3BR Laiton luisant à vie	▪
	11P Venetian bronze	▪
	15 Nickel satin	▪
	Prix courant	325 \$
	Quantité par caisse	2



20 min.

SmartCode 5 Traditionnel	Finitions disponibles	GED 1490
	3BR Laiton luisant à vie	▪
	11P Venetian bronze	▪
	15 Nickel satin	▪
	Prix courant	292 \$
	Quantité par caisse	2



20 min.



SmartCode 5 Contemporain	Finitions disponibles	GED 1490 CNT
	11P Venetian bronze	▪
	15 Nickel satin	▪
	26 Chrome luisant	▪
	26D Chrome satin	▪
	Prix courant	314 \$
	Quantité par caisse	2



Bec-de-cane SmartCode 5	Finitions disponibles	GED 1450
	3BR Laiton luisant à vie	▪
	11P Venetian bronze	▪
	15 Nickel satin	▪
	Prix courant	337 \$
	Quantité par caisse	2



Powerbolt 2	Finitions disponibles	GED 1460
	3BR Laiton luisant à vie	▪
	11P Venetian bronze	▪
	15 Nickel satin	▪
	26D Chrome satin	▪
	Prix courant	220 \$
	Quantité par caisse	2



SmartCode 5 Traditionnel avec Avalon



Finitions disponibles

GLA1490 AVH/AVL

15 Nickel satin



Intérieur

Avalon

Prix courant

481 \$

Quantité par caisse

2



SmartCode 5 Contemporain avec Tavaris



Finitions disponibles

GLA1490 TVH/VDL

11P Venetian bronze

▪

15 Nickel satin

▪



Intérieur

Vedani

Prix courant

481 \$

Quantité par caisse

2



SmartCode 5 Contemporain avec Hawthorne



Finitions disponibles

GLA 1490 HE/TC

GA1490 HE/L

11P Venetian bronze

▪

15 Nickel satin

▪



Intérieur

Toluca

Laurel

Prix courant

469 \$

469 \$

Quantité par caisse

2

2



Intro

Électroniques

Emballage standard

Emballage visuel

Pièces



Tous les produits Électroniques satisfait la norme ASTM E 331 sur la pénétration de l'eau

KEVO

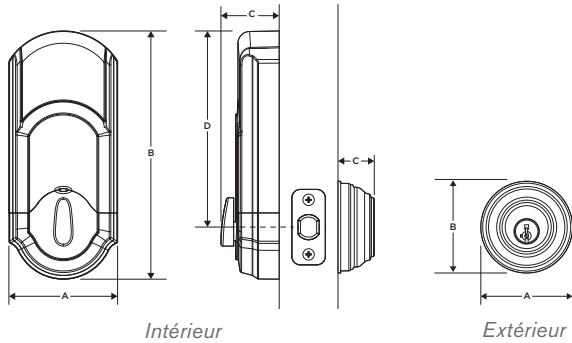

Design	A	B	C	D
Extérieur	2-3/4 po	2-3/4 po	1-5/32 po	---
Intérieur	3-1/4 po	7-13/32 po	1-3/4 po	5-27/32 po

Fonction	Pêne dormant à cylindre simple
Préparation de la porte	Perçage transversal de 2-1/8 po et perçage latéral de 1 po de dia.
Écartement	Réglable à 2-3/8 po ou 2-3/4 po
Épaisseur de porte	Réglage automatique de 1-3/8 à 2 po
Cylindre	Technologie de recléage SmartKey®
Faceplates	1 po x 2-1/4 po, standard à coins carrés
Gâches	Gâche à coins carrés de 2-3/4 x 1-1/8 po
Têtières	Carré et à écartement réglable 2-3/8 x 2-3/4 po
Pêne	Pêne dormant en acier, course de 1 po
Sens des poignées	Réversible
Piles	4 AA requises

SMARTCODE 10 TOUCH

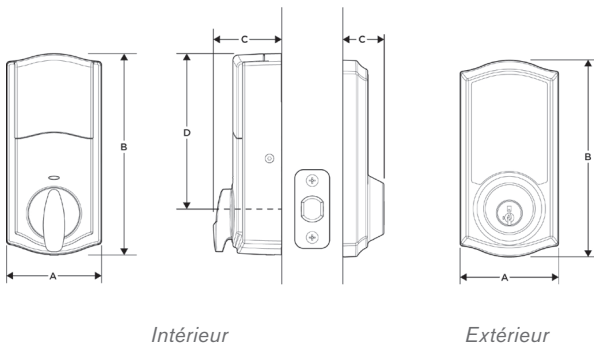

Design	A	B	C	D
Extérieur	2-13/16 po	5-5/8 po	1-3/16 po	---
Intérieur	2-3/4 po	5-3/4 po	1-15/16 po	4-9/16 po

Fonction	Pêne-dormant à cylindre simple
Préparation de la porte	Perçage transversal de 2 1/8 po et perçage latéral de 1 po de diamètre
Écartement	Réglable à 2 3/8 ou 2 3/4 po
Épaisseur de porte	Réglage automatique de 1 3/8 à 2 1/8 po
Plaques frontales	1 po x 2 1/4 po, standard à coins carrés
Gâches	Gâche à 4 trous et coins carrés de 2 3/4 x 1 1/8 po
Loquet	Carré et encastré, réglable 2 3/8 x 2 3/4 po
Pêne	En acier, course de 1 po
Sens d'ouverture de la porte	Réversible
Cylindre	SmartKey®

UL Cote de résistance au feu de 20 minutes

Tous les produits Électroniques satisfont la norme ASTM E 331 sur la pénétration de l'eau

SMARTCODE 10

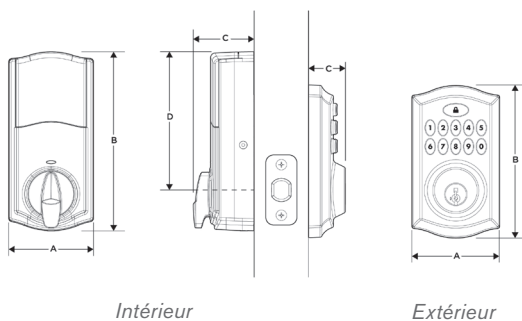

Design	A	B	C	D
Extérieur	2-3/4 po	5-3/4 po	2 po	4-7/16 po
Intérieur	2-7/8 po	5 po	1-3/16 po	---

Fonction	Pêne-dormant à cylindre simple
Préparation de porte	Perçage transversal de 2 1/8 po et perçage latéral de 1 po de dia.
Écartement	Réglable à 2 3/8 ou 2 3/4 po
Épaisseur de porte	Réglage automatique de 1 3/8 à 2 po
Plaques frontales	1 po x 2 1/4 po, standard à coins arrondis
Gâches	Gâche à coins carrés de 2 3/4 x 1 1/8 po
Loquet	Carré et encastré, réglable 2 3/8 x 2 3/4 po
Pêne	En acier, course de 1 po
Sens d'ouverture de la porte	Réversible
Cylindre	SmartKey®
UL	Cote de résistance au feu de 20 minutes

SMARTCODE & SMARTCODE CONTEMPORAIN

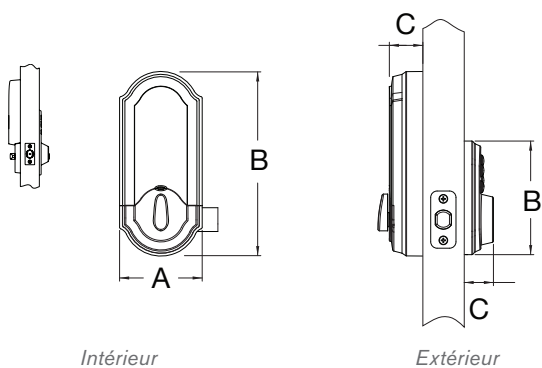

Design	A	B	C
Extérieur		4-7/16 po	1-5/32 po
Intérieur	3-3/4 po	7-3/16 po	1-5/16 po
Intérieur (Contemporary)	3-1/4 po	7-3/16 po	1-5/16 po

Préparation de la porte	Perçage transversal 2-1/8 po ou 1-1/2 po. Perçage du bord de porte 1 po Têtière 1 po x 2-1/4 po
Écartement	Réglable à 2-3/8 po ou 2-3/4 po
Épaisseur de porte	1-3/8 po - 2 po
Cylindre	SmartKey
Têtières	1 po x 2-1/4 po. Préciser coins arrondis ou coins carrés ou encastrable.
Gâches	Standard: 1-7/8 po x 2-3/4 po. Préciser coins arrondis ou coins carrés. Disponibilité d'autres options.
Pêne	Saillie de 1 po, en acier
Sens des poignées	Réversible pour ouverture à droite ou à gauche.
UL	Les fonctions munies de verrous encastrables sont conformes à la cote de résistance au feu de 20 minutes

BEC-DE-CANE SMARTCODE

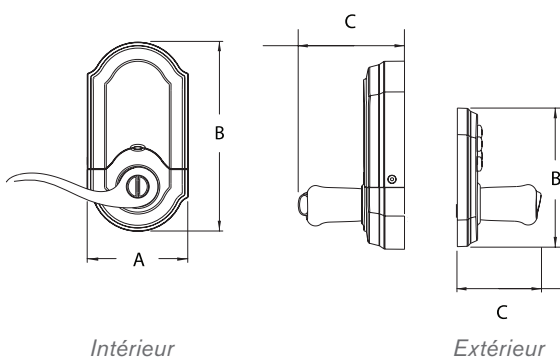

Design	A	B	C
Extérieur		4-7/16 po	2-1/2 po
Intérieur	3-1/4 po	6-1/8 po	3 po

Préparation de la porte Perçage transversal d'un diamètre de 2-1/8 po et perçage du bord de porte d'un diamètre de 1 po

Écartement Réglable à 2-3/8 po ou 2-3/4 po

Épaisseur de porte Réglage automatique de 1-3/8 po à 1-3/4 po

Cylindre SmartKey

Têtières 1 po x 2-1/4 po coins carrés ou encastrable

Gâches Gâche à coins carrés de 2-3/4 po x 2-1/8 po

Pêne Saillie de 0,5 po

Sens des poignées Réversible pour ouverture à droite ou à gauche.

UL Les fonctions munies de verrous encastrables sont conformes à la cote de résistance au feu de 20 minutes

POWERBOLT 2

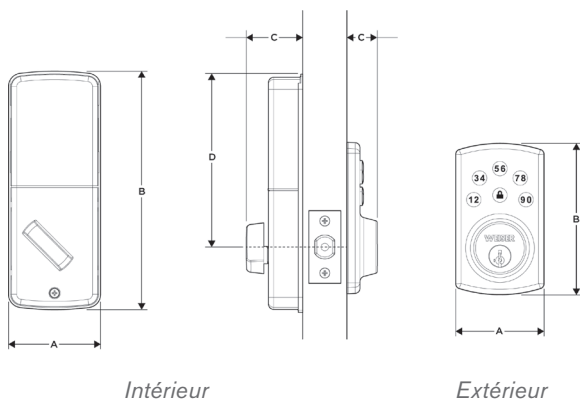

Design	A	B	C	D
Intérieur	2-7/8 po	7-7/16 po	1-3/4 po	5-15/16 po
Extérieur	2-3/4 po	4-3/4 po	1-15/16 po	---

Fonction Pêne-dormant à cylindre simple

Préparation de porte Perçage transversal de 2 1/8 po et perçage latéral de 1 po de diamètre

Écartement Réglable à 2 3/8 ou 2 3/4 po

Épaisseur de porte Réglage automatique de 1 3/8 à 2 po

Plaques frontales 1 po x 2 1/4 po, standard à coins carrés

Gâches Gâche à coins carrés de 2 3/4 x 1 1/8 po

Loquet Carré et encastré, réglable 2 3/8 x 2 3/4 po

Pêne En acier, course de 1 po

Sens d'ouverture de la porte Réversible

Cylindre SmartKey®

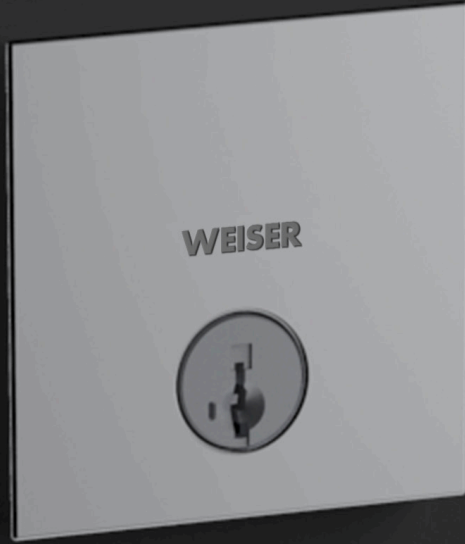

EMBALLAGE STANDARD



SERRURES D'ENTRÉE GROUPE A	Fonction	GA 9771 Cylindre simple	GA 9671 Cylindre double	GA 71 Inactif
	Prix courant		329 \$	329 \$

ASHFIELD	Finitions disponibles	GA9771 ADH	GA9671 ADH	GA71 ADH
	11P Venetian bronze	▪	▪	▪
	15 Nickel satin	▪	▪	▪
	514 Iron black	▪	▪	▪
	Quantité par caisse	4	4	4



AVALON	Finitions disponibles	GA9771 AVH	GA9671 AVH	GA71 AVH
	11P Venetian bronze	▪	▪	▪
	15 Nickel satin	▪	▪	▪
	Quantité par caisse	4	4	4



TAVARIS	Finitions disponibles	GA9771 TVH	GA9671 TVH	GA71 TVH
	11P Venetian bronze	▪	▪	▪
	15 Nickel satin	▪	▪	▪
	26 Chrome luisant	▪	▪	▪
	26D Chrome satin	▪	▪	▪
	Quantité par caisse	4	4	4



REMARQUE : toutes les serrures d'entrée commetées en emballage standard NE CONTIENNENT PAS DE GARNITURE Intérieur (LESS INTÉRIEUR PACK ou LIP). Les garnitures Intérieurs doivent être commetées séparément.



SERRURES D'ENTRÉE GROUPE B	Fonction	GA 9771 Cylindre simple	GA 9671 Cylindre double	GA 71 Inactif
	Prix courant		297 \$	297 \$

ACACIA	Finitions disponibles	GA9771 A2	GA9671 A2	GA71 A2
	11P Venetian bronze	▪	▪	▪
	15A Nickel antique	▪	▪	▪
	Quantité par caisse	6	6	6



AMHERST	Finitions disponibles	GA9771 AT	GA9671 AT	GA71 AT
	3BR Laiton luisant à vie	▪	▪	▪
	5 Laiton antique	▪	▪	▪
	Quantité par caisse	4	4	4



AUGUSTA	Finitions disponibles	GA9771 A	GA9671 A	GA71 A
	3BR Laiton luisant à vie	▪	▪	▪
	5 Laiton antique	▪	▪	▪
	11P Venetian bronze	▪	▪	▪
	15 Nickel satin	▪	▪	▪
	15A Nickel antique	▪	▪	▪
	26D Chrome satin	▪	▪	▪
	514 Iron black	▪	▪	▪
Quantité par caisse	6	6	6	



REMARQUE : toutes les serrures d'entrée commetées en emballage standard NE CONTIENNENT PAS DE GARNITURE Intérieur (LESS INTÉRIEUR PACK ou LIP). Les garnitures Intérieurs doivent être commetées séparément.

SERRURES D'ENTRÉE GROUPE B	Fonction	GA 9771 Cylindre simple	GA 9671 Cylindre double	GA 71 Inactif
	Prix courant		297 \$	297 \$

COLONNADE	Finitions disponibles	GA9771 C2	GA9671 C2	GA71 C2
	26 Chrome luisant	▪	▪	▪
	26D Chrome satin	▪	▪	▪
	Quantité par caisse	6	6	6



COLUMBIA	Finitions disponibles	GA9771 C	GA9671 C	GA71 C
	11P Venetian bronze	▪	▪	▪
	15A Nickel antique	▪	▪	▪
	Quantité par caisse	6	6	6



HAWTHORNE	Finitions disponibles	GA9771 HE	GA9671 HE	GA71 HE
	5 Laiton antique	▪	▪	▪
	11P Venetian bronze	▪	▪	▪
	15 Nickel satin	▪	▪	▪
	26D Chrome satin	▪	▪	▪
	Quantité par caisse	6	6	6



REMARQUE : toutes les serrures d'entrée commetées en emballage standard NE CONTIENNENT PAS DE GARNITURE Intérieur (LESS INTÉRIEUR PACK ou LIP). Les garnitures Intérieurs doivent être commetées séparément.

SERRURES D'ENTRÉE GROUPE B	Fonction	GA 9771 Cylindre simple	GA 9671 Cylindre double	GA 71 Inactif
	Prix courant		297 \$	297 \$

HERITAGE	Finitions disponibles	GA9771 H	GA9671 H	GA71 H
	3BR Laiton luisant à vie	▪	▪	▪
	5 Laiton antique	▪	▪	▪
	11P Venetian bronze	▪	▪	▪
	15A Nickel antique	▪	▪	▪
	Quantité par caisse	6	6	6



SHELBURNE	Finitions disponibles	GA9771 SE	GA9671 SE	GA71 SE
	3BR Laiton luisant à vie	▪	▪	▪
	15 Nickel satin	▪	▪	▪
	Quantité par caisse	6	6	6



REMARQUE : toutes les serrures d'entrée commetées en emballage standard **NE CONTIENNENT PAS DE GARNITURE Intérieur (LESS INTÉRIEUR PACK ou LIP)**. Les garnitures Intérieurs doivent être commetées séparément.

Fonction	GA 9675 Cylindre simple	GA 9575 Cylindre double	GA 96 Inactif
Quantité par caisse becs-de-cane	12	12	12
Quantité par caisse boutons	4	4	4
Prix courant	67 \$	113 \$	67 \$

BECS-DE-CANE	3	5	11P	15	15A	26	26D	514
Ashfield			▪	▪				▪
Aspen			▪	▪	▪		▪	▪
Avalon			▪	▪				
Brooklane			▪	▪				
Commonwealth	▪	▪	▪	▪				▪
Dane							▪	
Galiano	▪		▪	▪		▪	▪	
Halifax			▪	▪		▪	▪	▪
Katara			▪	▪		▪	▪	
Lisbon			▪	▪		▪	▪	▪
Milan			▪	▪		▪	▪	▪
Montreal			▪	▪		▪	▪	▪
Sydney			▪	▪		▪	▪	▪
Toulca	▪	▪	▪	▪	▪	▪	▪	▪
Vedani			▪	▪		▪	▪	
BOUTONS	3	5	11P	15	15A	26	26D	514
Hancock	▪		▪	▪			▪	▪
Laurel			▪	▪			▪	▪
Phoenix			▪	▪	▪			
Troy	▪		▪	▪	▪		▪	▪

Intro

Électroniques

Emballage standard

Emballage visuel

Pièces

BECS-DE-CANE GROUPE A	Fonction	101 Passage et penderie	331 Chambre à coucher et salle de bains	535 Serrure à clé	12 Inactif
	Prix courant	91 \$	106 \$	158 \$	50 \$

ASHFIELD	Finitions disponibles	GLA 101 ADL	GLA 331 ADL	GLA 535 ADL	GLA 12 ADL
	11P Venetian bronze	▪	▪	▪	▪
	15 Nickel satin	▪	▪	▪	▪
	514 Iron black	▪	▪	▪	▪
	Quantité par caisse	12	12	12	20



AVALON	Finitions disponibles	GLA 101 AVL	GLA 331 AVL	GLA 535 AVL	GLA 12 AVL
	11P Venetian bronze	▪	▪	▪	*
	15 Nickel satin	▪	▪	▪	*
	Quantité par caisse	12	12	12	20





* Préciser droitier (RH) ou gaucher (LH)

KATARA	Finitions disponibles	GLA 101 KTL	GLA 331 KTL	GLA 535 KTL	GLA 12 KTL
	11P Venetian bronze	▪	▪	▪	*
	15 Nickel satin	▪	▪	▪	*
	26 Chrome luisant	▪	▪	▪	*
	26D Chrome satin	▪	▪	▪	*
	Quantité par caisse	12	12	12	20



* Préciser droitier (RH) ou gaucher (LH)

VEDANI	Finitions disponibles	GLA 101 VDL	GLA 331 VDL	GLA 535 VDL	GLA 12 VDL
 	11P Venetian bronze	▪	▪	▪	▪
	15 Nickel satin	▪	▪	▪	▪
	26 Chrome luisant	▪	▪	▪	▪
	26D Chrome satin	▪	▪	▪	▪
	Quantité par caisse	12	12	12	20



Vedani peut être commandé avec une rosette carrée (SQT) ou ronde (RDT). Veuillez le préciser dans la commande.

BECS-DE-CANE GROUPE B	Fonction	101 Passage et penderie	331 Chambre à coucher et salle de bains	535 Serrure à clé	12 Inactif
	Prix courant	80 \$	91 \$	145 \$	43 \$

ASPEN	Finitions disponibles	GLA 101 A	GLA 331 A	GLA 535 A	GLA 12 A
	11P Venetian bronze	▪	▪	▪	▪
	15 Nickel satin	▪	▪	▪	▪
	15A Nickel antique	▪	▪	▪	▪
	26D Chrome satin	▪	▪	▪	▪
	514 Iron black	▪	▪	▪	▪
Quantité par caisse		20	20	20	20



BROOKLANE	Finitions disponibles	GLA 101 BRL	GLA 331 BRL	GLA 535 BRL	GLA 12 BRL
	11P Venetian bronze	▪	▪	▪	*
	15 Nickel satin	▪	▪	▪	*
	Quantité par caisse	12	12	12	20



* Préciser droitier (RH) ou gaucher (LH)

COMMONWEALTH	Finitions disponibles	GLA 101 CHL	GLA 331 CHL	GLA 535 CHL	GLA 12 CHL
	3 Laiton	▪	▪		*
	3BR Laiton luisant à vie			▪	
	5 Laiton antique	▪	▪	▪	*
	11P Venetian bronze	▪	▪	▪	*
	15 Nickel satin	▪	▪	▪	*
	514 Iron black	▪	▪	▪	▪
Quantité par caisse		12	12	12	20



* Préciser droitier (RH) ou gaucher (LH)

Intro

Électroniques

Emballage standard

Emballage visuel

Pièces

BECS-DE-CANE GROUPE B	Fonction	101 Passage et penderie	331 Chambre à coucher et salle de bains	535 Serrure à clé	12 Inactif
	Prix courant	80 \$	91 \$	145 \$	43 \$

DANE	Finitions disponibles	GLA 101 D	GLA 331 D	GLA 535 D	GLA 12 D
	26D Chrome satin	▪	▪	▪	▪
	Quantité par caisse	20	20	20	20



GALIANO	Finitions disponibles	GLA 101 G	GLA 331 G	GLA 535 G	GLA 12 G
	3 Laiton	▪	▪		▪
	3BR Laiton luisant à vie			▪	
	11P Venetian bronze	▪	▪	▪	▪
	15 Nickel satin	▪	▪	▪	▪
	26 Chrome luisant	▪	▪	▪	▪
	26D Chrome satin	▪	▪	▪	▪
Quantité par caisse		20	20	20	20



Intro

Electroniques

Emballage standard

Emballage visuel

Pièces

EMBALLAGE STANDARD

BECS-DE-CANE GROUPE C	Fonction	101 Passage et penderie	331 Chambre à coucher et salle de bains	535 Serrure à clé	12 Inactif
	Prix courant	67 \$	76 \$	120 \$	36 \$

HALIFAX	Finitions disponibles	GLA 101 HFL	GLA 331 HFL	GLA 535 HFL	GLA 12 HFL
	11P Venetian bronze	▪	▪	▪	▪
	15 Nickel satin	▪	▪	▪	▪
	26 Chrome luisant	▪	▪	▪	▪
	26D Chrome satin	▪	▪	▪	▪
	514 Iron black	▪	▪	▪	▪
Quantité par caisse		12	12	12	20

Halifax peut être commandé avec une rosette carrée (SQT) ou ronde (RDT). Veuillez le préciser dans la commande



20 min.

LISBON	Finitions disponibles	GLA 101 LSL	GLA 331 LSL	GLA 535 LSL	GLA 12 LSL
	11P Venetian bronze	▪	▪	▪	▪
	15 Nickel satin	▪	▪	▪	▪
	26 Chrome luisant	▪	▪	▪	▪
	26D Chrome satin	▪	▪	▪	▪
	514 Iron black	▪	▪	▪	▪
Quantité par caisse		12	12	12	20

Lisbon peut être commandé avec une rosette carrée (SQT) ou ronde (RDT). Veuillez le préciser dans la commande



20 min.

MILAN	Finitions disponibles	GLA 101 MIL	GLA 331 MIL	GLA 535 MIL	GLA 12 MIL
	11P Venetian bronze	▪	▪	▪	▪
	15 Nickel satin	▪	▪	▪	▪
	26 Chrome luisant	▪	▪	▪	▪
	26D Chrome satin	▪	▪	▪	▪
	514 Iron black	▪	▪	▪	▪
Quantité par caisse		12	12	12	20

Milan peut être commandé avec une rosette carrée (SQT) ou ronde (RDT). Veuillez le préciser dans la commande



20 min.



BECS-DE-CANE GROUPE C	Fonction	101 Passage et penderie	331 Chambre à coucher et salle de bains	535 Serrure à clé	12 Inactif
	Prix courant	67 \$	76 \$	120 \$	36 \$

MONTREAL	Finitions disponibles	GLA 101 MRL	GLA 331 MRL	GLA 535 MRL	GLA 12 MRL
	11P Venetian bronze	▪	▪	▪	▪
	15 Nickel satin	▪	▪	▪	▪
	26 Chrome luisant	▪	▪	▪	▪
	26D Chrome satin	▪	▪	▪	▪
	514 Iron black	▪	▪	▪	▪
Quantité par caisse		12	12	12	20

Montreal peut être commandé avec une rosette carrée (SQT) ou ronde (RDT). Veuillez le préciser dans la commande



SYDNEY	Finitions disponibles	GLA 101 SYL	GLA 331 SYL	GLA 535 SYL	GLA 12 SYL
	11P Venetian bronze	▪	▪	▪	▪
	15 Nickel satin	▪	▪	▪	▪
	26 Chrome luisant	▪	▪	▪	▪
	26D Chrome satin	▪	▪	▪	▪
	514 Iron black	▪	▪	▪	▪
Quantité par caisse		12	12	12	20

Sydney peut être commandé avec une rosette carrée (SQT) ou ronde (RDT). Veuillez le préciser dans la commande



TOLUCA	Finitions disponibles	GLA 101 TC	GLA 331 TC	GLA 535 TC	GLA 12 TC
	3 Laiton	▪	▪		*
	3BR Brilliance Laiton			▪	
	5 Laiton antique	▪	▪	▪	*
	11P Venetian bronze	▪	▪	▪	*
	15 Nickel satin	▪	▪	▪	*
	15A Nickel antique	▪	▪	▪	*
	26 Chrome luisant	▪	▪	▪	*
	26D Chrome satin	▪	▪	▪	*
	514 Iron black	▪	▪	▪	*
Quantité par caisse		12	12	12	20

* Préciser droitier (RH) ou gaucher (LH)



BOUTONS GROUPE A	Fonction	101 Passage et penderie	331 Chambre à coucher et salle de bains	531 Serrure à clé	12 Inactif	581 Réserve
	Prix courant	50 \$	64 \$	116 \$	28 \$	134 \$

HANCOCK	Finitions disponibles	GA 101 H	GA 331 H	GA 531 H	GA 12 H
	3 Laiton	▪	▪		▪
	3BR Laiton luisant à vie			▪	
	11P Venetian bronze	▪	▪	▪	▪
	15 Nickel satin	▪	▪	▪	▪
	26D Chrome satin	▪	▪	▪	▪
	514 Iron black	▪	▪	▪	▪
Quantité par caisse		12	12	12	20



HUNTINGTON	Finitions disponibles	GA 101 HT	GA 331 HT	GA 531 HT	GA 12 HT	GA 581 HT
	3 Laiton	▪	▪		▪	▪
	3BR Laiton luisant à vie	▪		▪		
	5 Laiton antique	▪	▪	▪	▪	▪
	15 Nickel satin	▪	▪	▪	▪	▪
	26D Chrome satin	▪	▪	▪	▪	▪
	Quantité par caisse	12	12	12	20	12



LAUREL	Finitions disponibles	GA 101 L	GA 331 L	GA 531 L	GA 12 L
	11P Venetian bronze	▪	▪	▪	▪
	15 Nickel satin	▪	▪	▪	▪
	26D Chrome satin	▪	▪	▪	▪
	514 Iron black	▪	▪	▪	▪
	Quantité par caisse	12	12	12	20



PHOENIX	Finitions disponibles	GA 101 P	GA 331 P	GA 531 P	GA 12 P	GA 581 P
	11P Venetian bronze	▪	▪	▪	▪	▪
	15 Nickel satin	▪	▪	▪	▪	▪
	15A Nickel antique	▪	▪	▪	▪	▪
	Quantité par caisse	12	12	12	20	12



BOUTONS GROUPE B	Fonction	101 Passage et penderie	331 Chambre à coucher et salle de bains	531 Serrure à clé	12 Inactif	581 Réserve
	Prix courant	42 \$	53 \$	101 \$	22 \$	122 \$

TROY	Finitions disponibles	GA 101 T	GA 331 T	GA 531 T	GA 12 T	GA 581 T
	3 Laiton	▪	▪		▪	▪
	3BR Laiton luisant à vie			▪		
	11P Venetian bronze	▪	▪	▪	▪	▪
	15 Nickel satin	▪	▪	▪	▪	▪
	15A Nickel antique	▪	▪	▪	▪	▪
	26D Chrome satin	▪	▪	▪	▪	▪
	514 Iron black	▪	▪	▪	▪	▪
	Quantité par caisse		12	12	12	20



Intro

Electroniques

Emballage standard

Emballage visuel

Pièces

GD 1471	Finitions disponibles	GD 1471 Cylindre simple
	11P Venetian bronze	▪
	15 Nickel satin	▪
	26 Chrome luisant	▪
	26D Chrome satin	▪
	514 Iron black	▪
	Prix courant	98 \$
	Quantité par caisse	12





GD 1471 peut être commandé avec une rosette carrée (SQT) ou ronde (RDT).
Veuillez le préciser dans la commande

GCD 9471/9371	Finitions disponibles	GCD 9471 Cylindre simple	GCD 9371 Cylindre double
	3BR Laiton luisant à vie	▪	▪
	11P Venetian bronze	▪	▪
	15 Nickel satin	▪	▪
	26D Chrome satin	▪	▪
	514 Iron black	▪	▪
	Prix courant	90 \$	119 \$
	Quantité par caisse	12	12



GD 9471/9371	Finitions disponibles	GD 9471 Cylindre simple	GD 9371 Cylindre double
	3BR Laiton luisant à vie	▪	▪
	5 Laiton antique	▪	▪
	11P Venetian bronze	▪	▪
	15 Nickel satin	▪	▪
	15A Nickel antique	▪	▪
	26 Chrome luisant	▪	▪
	26D Chrome satin	▪	▪
	514 Iron black	▪	▪
	Prix courant	86 \$	115 \$
		Quantité par caisse	12



SSD 9471/9371	Finitions disponibles	SSD 9471 Cylindre simple	SSD 9371 Cylindre double
 	11P Venetian bronze	▪	▪
	15 Nickel satin	▪	▪
	26 Chrome luisant	▪	▪
	26D Chrome satin	▪	▪
	514 Iron black	▪	▪
	Prix courant		59 \$
Quantité par caisse		12	12



SSD 9471/9371 peut être commandé avec une rosette carrée (SQT) ou ronde (RDT).
Veuillez le préciser dans la commande

GCD 9571	Finitions disponibles	GCD 9571 Cylindre simple	GCD 9571 UL Cylindre simple UL	
 	3 Laiton	▪	▪	
	11P Venetian bronze	▪	▪	
	15 Nickel satin	▪	▪	
	26D Chrome satin	▪	▪	
	Prix courant		92 \$	\$99 \$
	Quantité par caisse		12	12



REMARQUE : Smontré sans couvercle pour illustrer les deux cylindres.

Intro

Electroniques

Emballage standard

Emballage visuel

Pièces

EMBALLAGE STANDARD

Serrure ronde pour porte coulissante



Finitions disponibles		WR1030 Passage	WR1031 Intimité
3	Laiton	▪	▪
5	Laiton antique	▪	▪
11P	Venetian bronze	▪	▪
15	Nickel satin	▪	▪
15A	Nickel antique	▪	▪
26	Chrome luisant	▪	▪
26D	Chrome satin	▪	▪
514	Iron black	▪	▪
Prix courant		36 \$	40 \$
Quantité par caisse		12	12

Serrure carrée pour porte coulissante



Finitions disponibles		W1030 Passage	W1031 Intimité
3	Laiton	▪	▪
5	Laiton antique	▪	▪
11P	Venetian bronze	▪	▪
15	Nickel satin	▪	▪
15A	Nickel antique	▪	▪
26	Chrome luisant	▪	▪
26D	Chrome satin	▪	▪
Prix courant		36 \$	40 \$
Quantité par caisse		12	12



SUPPLÉMENT UL	MODÈLE/FONCTION	DESCRIPTION	
AJOUTEZ 6,50 \$	101UL Passage et penderie	Têtière fixe, 3 heures	L'écartement doit être précisé*
AJOUTEZ 6,50 \$	331UL Chambre à coucher et salle de bains	Têtière fixe, 3 heures	L'écartement doit être précisé*
AJOUTEZ 6,50 \$	535UL Serrure d'entrée à clé	Têtière fixe, 3 heures	L'écartement doit être précisé*
AJOUTEZ 6,50 \$	9471/9371 pènes dormants	Têtière fixe, 3 heures	Écartement réglable
AJOUTEZ 6,50 \$	101FD Passage et penderie	20 minutes carré, arrondi ou encastré	Écartement réglable
AJOUTEZ 6,50 \$	331FD Chambre à coucher et salle de bains	20 minutes carré, arrondi ou encastré	Écartement réglable
AJOUTEZ 6,50 \$	531/535 FD Serrure d'entrée à clé	20 minutes carré, arrondi ou encastré	Écartement réglable
AJOUTEZ 6,50 \$	1471/9471/9371 FD pènes dormants	20 minutes carré, arrondi ou encastré	Écartement réglable
AJOUTEZ 6 \$	4-7/8 po (124 mm)	Gâche ASA	

REMARQUE : *2-3/4 po standard, 2-3/8 po facultatif

SUPPLÉMENT FRAIS DE FAÇONNAGE ET D'ESTAMPAGE

Façonnage de clé maîtresse – 3,50 \$

Façonnage de grete clé maîtresse – 7,00 \$

Façonnage de clé de projet – 10,00 \$

Façonnage de clé de construction – 5,25 \$

Keyi Façonnage de clés semblables – N/C

Estampage – Chaque clé/cylindre – NC

Estampage – Ne pas copier/reproduire – NC

SPÉCIFICATIONS

Tous les produits Weiser satisfait la norme ASTM E 331 sur la pénétration de l'eau

SERRURES D'ENTRÉE À POIGNÉE

Préparation de la porte	Pênes dormants : Perçage transversal 2-1/8 po ou 1-1/2 po. Perçage du bord de porte 1 po Têtière 1 po x 2-1/4 po Poignée : Perçage transversal 2-1/8 po ou 1 po Perçage du bord de porte 1 po Têtière 1 po x 2-1/4 po
Écartement	Pêne dormant : Réglable à 2-3/8 po ou 2-3/4 po. Poignée : Réglable à 2-3/8 po ou 2-3/4 po
Épaisseur de porte	Portes standard de 1-3/4 po. 2-1/4 po en option. Non conçu pour les portes de 1-3/8 po
Cylindre	Smartkey, KW 5 goupilles ou WS 5 goupilles
Têtières	1 po x 2-1/4 po. Préciser coins arrondis ou coins carrés ou encastrable
Gâches	Pêne dormant : 1-7/8 po x 2-3/4 po Préciser coins arrondis ou coins carrés Poignée : 2-1/4 po plein rebord. Préciser coins arrondis ou coins carrés Disponibilité d'autres options
Pêne	Pêne dormant : 1 po, en acier. Poignée : Saillie de 1/2 po. Plaqué nickel.
Sens des poignées	Réversible pour ouverture à droite ou à gauche
ANSI/BHMA	A156.5 Classe 1 (pour le pêne dormant)
ADA	N/D
UL	Se conforme à la cote de 20 minutes avec utilisation de têtière carrée, ronde ou encastrable

BOUTONS

Préparation de la porte	Perçage transversal 2-1/8 po. Perçage du bord de porte 1 po. Têtière 1 po x 2-1/4 po
Écartement	Réglable à 2-3/8 po ou 2-3/4 po. UL 2-3/4 po standard, 2-3/8 po en option
Épaisseur de porte	Portes standard de 1-3/8 po - 1-3/4 po. 2-1/4 po en option pour les modèles GCA 101 et GCA 531 seulement
Cylindre	Smartkey, KW 5 goupilles ou WS 5 goupilles
Têtières	1 po x 2-1/4 po. Préciser coins arrondis ou coins carrés ou encastrable
Gâches	2-1/4 po plein rebord. Préciser coins arrondis ou coins carrés. Disponibilité d'autres options
Pêne	Saillie de 1/2 po. Plaqué nickel
Sens des poignées	Réversible pour ouverture à droite ou à gauche
ANSI/BHMA	A156.2 Classe 2
ADA	N/D
UL	Toutes les fonctions UL à verrou à têtière se conforment à la cote de résistance au feu de 3 heures. Se conforme à la cote de 20 minutes avec utilisation de têtière carrée, ronde ou encastrable

BECS-DE-CANE

Préparation de la porte	Perçage transversal 2-1/8 po Perçage du bord de porte 1 po. Têtière 1 po x 2-1/4 po
Écartement	Réglable à 2-3/8 po ou 2-3/4 po UL 2-3/4 po standard, 2-3/8 po en option
Épaisseur de porte	Portes stanard de 1-3/8 po - 1-3/4 po. 2-1/4 po en option pour les modèles GCL 101 et GCL 535
Cylindre	Smartkey, KW 5 goupilles ou WS 5 goupilles
Têtières	1 po x 2-1/4 po. Spécifier coins arrondis ou carrés, ou encastrable
Gâches	2-1/4 po plein rebord. Préciser coins arrondis ou coins carrés. Disponibilité d'autres options
Pêne	Saillie de 1/2 po. Plaqué nickel
Sens des poignées	Préciser le sens seulement pour les becs-de-cane inactifs
ANSI/BHMA	A156.2 Classe 2
ADA	Les fonctions GCL 101 et GCL 12 se conforment aux exigences de la section 4.13.9 de l'ADA.
UL	Toutes les fonctions UL à verrou à têtière se conforment à la cote de résistance au feu de 3 heures. Se conforme à la cote de 20 minutes avec utilisation de têtière carrée, ronde ou encastrable

PÊNES DORMANTS - GCD 9471, GD 1471

Préparation de la porte	Perçage transversal 2-1/8 po ou 1-1/2 po Perçage du bord de porte 1 po. Têtière 1 po x 2-1/4 po
Écartement	Réglable à 2-3/8 po ou 2-3/4 po
Épaisseur de porte	SMT 1-3/8 po - 1-3/4 po. KW C à G 1-3/4 po
Cylindre	Smartkey ou KW 5 goupilles GD 1471 : Smartkey, KW 5 goupilles ou WS 5 goupilles
Têtières	1 po x 2-1/4 po. Préciser coins arrondis ou coins carrés ou encastrable
Gâches	Standard : Classe 1, 1- 7/8 po x 2-3/4 po. Préciser coins arrondis ou coins carrés. Disponibilité d'autres options.
Pêne	Saillie de 1 po en acier
Sens des poignées	Réversible pour ouverture à droite ou à gauche
ANSI/BHMA	A156.2 Classe 1
ADA	La poignée Intérieur se conforme aux exigences de la section 4.13.9 de l'ADA
UL	Toutes les fonctions UL à verrou à têtière se conforment à la cote de résistance au feu de 3 heures. Se conforme à la cote de 20 minutes avec utilisation de têtière carrée, ronde ou encastrable. GD1471 20 minutes seulement.

SERRURES POUR PORTE COULISSANTE

Préparation de la porte	Perçage transversal 2-1/8 po ou 1-1/2 po Perçage du bord de porte 1 po. Têtière 1 po x 2-1/4 po	Gâches	1-1/8 po x 2-3/4 po
Épaisseur de porte	1-3/8 po - 1-3/4 po	Pêne	Saillie de 1 po en acier
Cylindre	2 cylindres SmartKey : 1 cylindre SmartKey standard pour utilisateurs 1 nouveau chemin de clé sécuritaire breveté pour Key Control	ANSI/BHMA	A156.5 Classe 2
Têtières	1 po x 2-1/4 po	ADA	La poignée Intérieur se conforme aux exigences de la section 4.13.9 de l'ADA
		UL	Toutes les fonctions UL à verrou à tèteière se conforment à la cote de résistance au feu de 3 heures. Se conforme à la cote de 20 minutes avec utilisation de tèteière carrée, ronde ou encastrable. UL Ref# R10923

PÊNES DORMANTS - GD 9471, SSD 9471

Préparation de la porte	9471 Perçage transversal 2-1/8 po ou 1-1/2 po Perçage du bord de porte 1 po Tèteière 1 po x 2-1/4 po	Pêne	Saillie de 1 po, en acier
Écartement	Réglable à 2-3/8 po ou 2-3/4 po	Sens des poignées	Réversible pour ouverture à droite ou à gauche.
Épaisseur de porte	1-3/8 po - 1-3/4 po standard. 2-1/4 po en option	ANSI/BHMA	A156.2 Classe 2
Cylindre	Smartkey, KW 5 goupilles ou WS 5 goupilles	ADA	La poignée Intérieur se conforme aux exigences de la section 4.13.9 de l'ADA
Tèteières	1 po x 2-1/4 po. Préciser coins arrondis ou coins carrés ou encastrable	UL	Toutes les fonctions UL à verrou à tèteière se conforment à la cote de résistance au feu de 3 heures. Se conforme à la cote de 20 minutes avec utilisation de tèteière carrée, ronde ou encastrable. SSD 9471 20 minutes seulement.
Gâches	1-1/8 po x 2-3/4 po Préciser coins arrondis ou coins carrés. Disponibilité d'autres options.		

SERRURES POUR PORTE COULISSANTE

Préparation de la porte	Perçage de la face de 2-1/8 po, perçage du bord de 1 po	Gâche	1-1/8 po x 2-3/4 po à coins carrés avec boîte de gâche et renforcement de cadre en bois, en acier. Fonction intimité seulement
Écartement	2-3/8 po	Boulonnerie	Vis plates or cruciformes standard. N° 8 x 1/2 po pour le verrou, n° 8 x 1/2 po pour la gâche
Épaisseur de porte	Réglable pour 1-3/8 po ou 1-3/4 po	Sens d'ouverture de la porte	Bidirectionnelle
Tèteière	1 po x 2-1/4 po, à coins ronds, en acier. Convient aux portes plates et à chanfrein		

SERRURES D'ENTRÉE À POIGNÉE

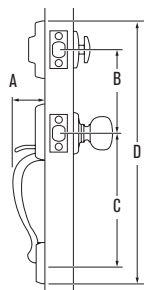

Design	A	B	C	D
Acacia	2-25/32 po	5-1/2 po	8-13/32 po	16-57/64 po
Amherst	3 po	5-1/2 po	8-13/32 po	18-23/32 po
Ashfield	2-21/32 po	5-1/2 po	8-13/32 po	17-3/4 po
Augusta	2-13/64 po	5-1/2 po	9-11/16 po	17-45/64 po
Avalon	2-21/32 po	5-1/2 po	8-13/32 po	18-5/32 po
Bingsley	3 po	5-1/2 po	8-7/16 po	17-7/8 po
Colonnade	2-25/32 po	5-1/2 po	8-13/32 po	16-43/64 po
Columbia	2-25/32 po	5-1/2 po	11 po	19-1/16 po
Davenport	3-1/16 po	5-1/2 po	8-3/8 po	18-5/16 po
Grayson	3-1/16 po	5-1/2 po	8-3/8 po	17-13/16 po

Design	A	B	C	D
Hawthorne	2-7/8 po	5-1/2 po	8-13/32 po	17-9/16 po
Heritage	2-25/32 po	5-1/2 po	8-13/32 po	17-7/16 po
Longbourn	3-1/16 po	5-1/2 po	8-3/8 po	18-1/2 po
Monaco	3 po	5-1/2 po	8-13/32 po	18-11/16 po
Pemberly	3-1/8 po	5-1/2 po	8-7/16 po	17-3/8 po
Shelburne	2-7/8 po	5-1/2 po	8-13/32 po	18-1/4 po
Tavaris	2-17/32 po	5-1/2 po	9-11/16 po	18 po
Whistler	3-3/8 po	5-1/2 po	8-13/32 po	18-1/2 po

BECS-DE-CANE

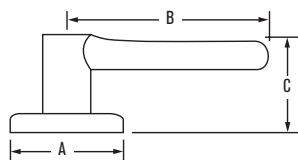

Design	A	B	C	C (à clé)
Ashfield	2-5/8 po	4-3/16 po	2-9/16 po	2-7/8 po
Aspen	2-5/8 po	4 po	2-19/32 po	
Avalon	2-5/8 po	4-1/4 po	2-1/2 po	2-7/8 po
Brizzia	2-5/8 po	4-5/16 po	2-7/16 po	2-3/4 po
Brooklane	2-5/8 po	4-3/16 po	2-3/16 po	2-7/8 po
Commonwealth	2-5/8 po	3-5/8 po	1-15/16 po	2-11/16 po
Dane	2-5/8 po	3-11/16 po	2-1/2 po	
Galiano	2-5/8 po	4 po	2-15/32 po	
Halifax (Rosette ronde)	2-5/8 po	4-15/32 po	2-19/32 po	
Halifax (Rosette carrée)	2-5/8 po	4-15/32 po	2-19/32 po	
Katara	2-5/8 po	4-7/16 po	2-5/8 po	
Lisbon (Rosette ronde)	2-5/8 po	4-1/4 po	2-5/8 po	2-3/8 po
Lisbon (Rosette carrée)	2-5/8 po	4-1/4 po	2-5/8 po	2-3/8 po
Maya	2-13/16 po	4-1/4 po	2-9/16 po	
Milan (Rosette ronde)	2-5/8 po	4-5/32 po	2-9/16 po	
Milan (Rosette carrée)	2-5/8 po	4-5/32 po	2-9/16 po	
Montreal (Rosette ronde)	2-5/8 po	4-1/4 po	2-5/8 po	2-11/16 po
Montreal (Rosette carrée)	2-5/8 po	4-1/4 po	2-5/8 po	2-11/16 po
Sydney (Rosette ronde)	2-5/8 po	4-1/4 po	2-3/4 po	2-3/8 po
Sydney (Rosette carrée)	2-5/8 po	4-1/4 po	2-3/4 po	2-3/8 po
Toluca	2-5/8 po	4-7/32 po	2-3/32 po	
Trapani	2-13/16 po	4-3/16 po	2-3/4 po	
Vedani (Rosette ronde)	2-5/8 po	4-1/4 po	2-15/32 po	
Vedani (Rosette carrée)	2-5/8 po	4-1/4 po	2-15/32 po	

BOUTONS

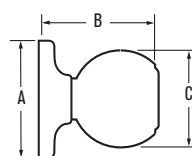

Design	A	B	C
Brixton	2-13/16 po	2-7/16 po	2-3/8 po
Hancock	2-5/8 po	2-3/4 po	2-3/8 po
Huntington	2-5/8 po	2-15/16 po	2-1/8 po
Laurel	2-5/8 po	2-13/32 po	2-7/16 po
Phoenix	2-5/8 po	2-7/16 po	2-3/16 po
Troy	2-5/8 po	2-5/16 po	2-1/16 po
Wickham	2-13/16 po	2-7/16 po	2-3/8 po

PÊNES DORMANTS

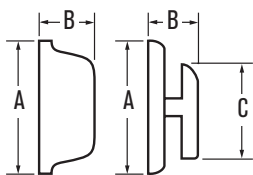

Design	A	B	C
GD 1471 Ronde intérieur	2-5/8 po	1-3/8 po	1-21/32 po
GD 1471 Ronde extérieur	2-5/8 po	9/16 po	N/A
GD 1471 Carrée intérieur	2-5/8 po	1-7/16 po	1-21/32 po
GD 1471 Carrée extérieur	2-5/8 po	1/2 po	N/A
GCD 9471 Intérieur	2-9/16 po	1-5/32 po	1-13/16 po
GCD 9471 Extérieur	2-5/8 po	1-1/16 po	
GCD 9371 Intérieur	2-5/8 po	1-1/16 po	
GCD 9371 Extérieur	2-5/8 po	1-1/16 po	
GCD 9571 Intérieur	2-9/16 po	1-5/32 po	1-13/16 po
GCD 9571 Extérieur	3 po	1-5/8 po	
GD 9471	2-9/16 po	1-1/16 po	1-3/4 po
GD 9371	2-9/16 po	1-1/16 po	1-3/4 po
SSD 9471 Ronde intérieur	2-17/32 po	1-13/32 po	1-11/16 po
SSD 9471 Ronde extérieur	2-17/32 po	15/16 po	N/A
SSD 9471 Carrée intérieur	2-17/32 po	1-13/32 po	1-11/16 po
SSD 9471 Carrée extérieur	2-19/32 po	15/16 po	N/A
SDD 9371 Ronde Intérieur/Extérieur	2-17/32 po	15/16 po	N/A
SDD 9371 Carrée Intérieur/Extérieur	2-19/32 po	15/16 po	N/A

SERRURES POUR PORTE COULISSANTE

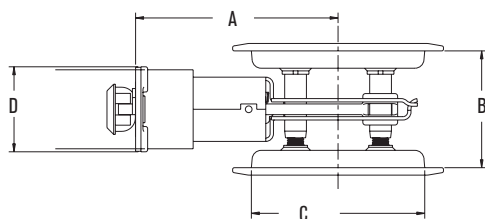

Design	A	B	C	D
Passage	2-3/8 po	1-3/8 po or 1-3/4 po	2-1/8 po	1 po
Intimité	2-3/8 po	1-3/8 po or 1-3/4 po	2-1/8 po	1 po



ELEMENTS

emballage standard



ELEMENTS

SERRURES D'ENTRÉE GROUPE A	Fonction	GAC 9771 Cylindre simple	GAC 9671 Cylindre double	GAC 71 Inactif
	Prix courant		145 \$	145 \$

BRENTWOOD	Finitions disponibles	GAC9771 BDH	GAC9671 BDH	GAC71 BDH
	11P Venetian bronze	▪	▪	▪
	15 Nickel satin	▪	▪	▪
	26D Chrome satin	▪	▪	▪
	Quantité par caisse	6	6	6



KINGSWAY	Finitions disponibles	GAC9771 K	GAC9671 K	GAC71 K
	3BR Brilliance Laiton	▪	▪	▪
	5 Laiton antique	▪	▪	▪
	11P Venetian bronze	▪	▪	▪
	15 Nickel satin	▪	▪	▪
	15A Nickel antique	▪	▪	▪
	26D Chrome satin	▪	▪	▪
	Quantité par caisse	6	6	6



REMARQUE : toutes les serrures d'entrée commetées en emballage standard NE CONTIENNENT PAS DE GARNITURE Intérieur (LESS INTÉRIEUR PACK ou LIP). Les garnitures Intérieurs doivent être commetées séparément.

ELEMENTS

Fonction	GAC 9675 Cylindre simple	GAC 9575 Cylindre double	GAC 96 Inactif
Prix courant	55 \$	99 \$	55 \$

BECS-DE-CANE	3	5	11P	15	15A	26	26D
Alfini			▪	▪			▪
Belmont			▪	▪			▪
Kim	▪			▪		▪	▪
Ladera			▪	▪		▪	▪
Quantité par caisse	4	4	4	4	4	4	4

BOUTONS	3	5	11P	15	15A	26	26D
Beverly							▪
Fairfax	▪	▪	▪	▪	▪		▪
Yukon	▪			▪			▪
Quantité par caisse	12	12	12	12	12	12	12

ELEMENTS

BECS-DE-CANE GROUPE A	Fonction	101 Passage et penderie	331 Chambre à coucher et salle de bains	535 Serrure à clé	12 Inactif
	Prix courant	60 \$	69 \$	109 \$	31 \$

ALFINI	Finitions disponibles	GLC 101 AI	GLC 331 AI	GLC 535 AI	GLC 12 AI
	11P Venetian bronze	▪	▪	▪	▪
	15 Nickel satin	▪	▪	▪	▪
	26D Chrome satin	▪	▪	▪	▪
	Quantité par caisse	20	20	20	20



KIM	Finitions disponibles	GLC 101 K	GLC 331 K	GLC 535 K	GLC 12 K
	3 Laiton	▪	▪	▪	▪
	15 Nickel satin	▪	▪	▪	▪
	26 Chrome luisant	▪	▪	▪	▪
	26D Chrome satin	▪	▪	▪	▪
Quantité par caisse	20	20	20	20	



LADERA	Finitions disponibles	GLC 101 LRL	GLC 331 LRL	GLC 535 LRL	GLC 12 LRL
	11P Venetian bronze	▪	▪	▪	*
	15 Nickel satin	▪	▪	▪	*
	26 Chrome luisant	▪	▪	▪	*
	26D Chrome satin	▪	▪	▪	*
Quantité par caisse	20	20	20	20	



* Préciser droitier (RH) ou gaucher (LH)



ELEMENTS

BECS-DE-CANE GROUPE B	Fonction	101 Passage et penderie	331 Chambre à coucher et salle de bains	535 Serrure à clé	12 Inactif
	Prix courant	54 \$	64 \$	74 \$	29 \$

BELMONT	Finitions disponibles	GLC 101 BLM	GLC 331 BLM	GLC 535 BLM	GLC 12 BLM
	11P Venetian bronze	▪	▪	▪	*
	15 Nickel satin	▪	▪	▪	*
	26D Chrome satin	▪	▪	▪	*
	Quantité par caisse	20	20	20	20



* Préciser droitier (RH) ou gaucher (LH)

Intro

Electroniques

Emballage standard

Emballage visuel

Pièces

ELEMENTS

BOUTONS GROUPE A	Fonction	101 Passage et penderie	331 Chambre à coucher et salle de bains	531 Serrure à clé	12 Inactif	581 Réserve
		Prix courant	37 \$	43 \$	72 \$	19 \$

BEVERLY	Finitions disponibles	GAC 101 B	GAC 331 B	GAC 531 B	GAC 12 B	GAC 581 B
	26D Chrome satin	▪	▪	▪	▪	▪
	Quantité par caisse	30	30	30	30	30
	9/26D Bright Bronze/ Chrome satin	▪	▪	▪		▪
	Quantité par caisse	30	30	30		30



WS

NOTE: 9/26D avec un axe carré traditionnel
9/26D utilise des chemins de clé Weiser traditionnel



ELEMENTS

BOUTONS GROUPE B	Fonction	101 Passage et penderie	331 Chambre à coucher et salle de bains	531 Serrure à clé	12 Inactif
	Prix courant	37 \$	43 \$	64 \$	20 \$

FAIRFAX	Finitions disponibles	GAC 101 F	GAC 331 F	GAC 531 F	GAC 12 F
	3 Laiton	▪	▪	▪	▪
	5 Laiton antique	▪	▪	▪	▪
	11P Venetian bronze	▪	▪	▪	▪
	15 Nickel satin	▪	▪	▪	▪
	15A Nickel antique	▪	▪	▪	▪
	26D Chrome satin	▪	▪	▪	▪
Quantité par caisse		30	30	30	20



YUKON	Finitions disponibles	GAC 101 Y	GAC 331 Y	GAC 531 Y	GAC 12 Y
	3 Laiton	▪	▪	▪	▪
	15 Nickel satin	▪	▪	▪	▪
	26D Chrome satin	▪	▪	▪	▪
Quantité par caisse		30	30	30	20



ELEMENTS

GDC 9471/9371	Finitions disponibles	GDC 9471	GDC 9371
		Cylindre simple	Cylindre double
	3BR Laiton luisant à vie	▪	▪
	5 Laiton antique	▪	▪
	11P Venetian bronze	▪	▪
	15 Nickel satin	▪	▪
	15A Nickel antique	▪	▪
	26 Chrome luisant	▪	▪
	26D Chrome satin	▪	▪
	Prix courant	47 \$	57 \$
	Quantité par caisse	12	12



GDC 9671	Finitions disponibles	GD 9671
		Cylindre à mortaise
	3BR Laiton luisant à vie	▪
	5 Laiton antique	▪
	11P Venetian bronze	▪
	15 Nickel satin	▪
	26 Chrome luisant	▪
	26D Chrome satin	▪
	Prix courant	29 \$
	Quantité par caisse	12

Spécifiez la distance Verrou lors de la commande



ELEMENTS

SUPPLÉMENT UL	MODÈLE/FONCTION	DESCRIPTION	
AJOUTEZ 6,50 \$	101FD Passage et penderie	20 minutes carré, arrondi ou encastré	Écartement réglable
AJOUTEZ 6,50 \$	331FD Chambre à coucher et salle de bains	20 minutes carré, arrondi ou encastré	Écartement réglable
AJOUTEZ 6,50 \$	531/535 FD Serrure d'entrée à clé	20 minutes carré, arrondi ou encastré	Écartement réglable
AJOUTEZ 6,50 \$	9471/9371 FD Pênes dormants	20 minutes carré, arrondi ou encastré	Écartement réglable
AJOUTEZ 6 \$	4 7/8 po (124 mm)	Gâche ASA	

REMARQUE : *2-3/4 po standard, 2-3/8 po facultatif

SUPPLÉMENT

FRAIS DE FAÇONNAGE ET D'ESTAMPAGE

Façonnage de clé maîtresse – 3,50 \$

Façonnage de grete clé maîtresse – 7,00 \$

Façonnage de clé de projet – 10,00 \$

Construction Keying - \$5.25

Façonnage de clés semblables – N/C

Estampage – Chaque clé/cylindre – N/C

Estampage – Ne pas copier/reproduire – N/C

ELEMENTS

Tous les produits Elements satisfait la norme ASTM E 331 sur la pénétration de l'eau

SERRURES D'ENTRÉE À POIGNÉE

Préparation de la porte Pênes dormants : Perçage transversal 2-1/8 po ou 1-1/2 po
 Perçage du bord de porte 1 po
 Têtière 1 po x 2-1/4 po
 Poignée : Perçage transversal 2-1/8 po ou 1 po
 Perçage du bord de porte 1 po
 Têtière 1 po x 2-1/4 po

Écartement Pêne dormant : Réglable à 2-3/8 po ou 2-3/4 po. Poignée : Réglable à 2-3/8 po ou 2-3/4 po.

Épaisseur de porte Portes standard de 1-3/4 po. 2-1/4 po en option. Non conçu pour les portes de 1-3/8 po.

Cylindre SmartKey ou KW ou WS 5 goupilles

Têtières 1 po x 2-1/4 po

Gâches Préciser coins arrondis ou coins carrés ou encastrable.
 Pêne dormant : 1-1/8 po x 2-3/4 po.
 Préciser coins arrondis ou coins carrés.
 Poignée : 2-1/4 po plein rebord. Préciser coins arrondis ou coins carrés.
 Disponibilité d'autres options.

Pêne Pêne dormant : 1 po. Poignée : Saillie de 1/2 po.

Sens des poignées Réversible pour ouverture à droite ou à gauche.

ANSI/BHMA A156.5 Classe 3 (pour le pêne dormant)

ADA N/D

UL Se conforme à la cote de 20 minutes avec utilisation de têtière carrée, ronde ou encastrable

BECS-DE-CANE

Préparation de la porte Perçage transversal 2-1/8 po
 Perçage du bord de porte 1 po
 Têtière 1 po x 2-1/4 po

Écartement Réglable à 2-3/8 po ou 2-3/4 po
 UL 2- 3/4 po standard, 2-3/8 po en option

Épaisseur de porte Portes stanard de 1-3/8 po – 1-3/4 po. 2-1/4 po en option pour les modèles GLC 101

Cylindre SmartKey ou KW ou WS 5 goupilles

Têtières 1 po x 2-1/4 po. Préciser coins arrondis ou carrés ou encastrable

Gâches 2-1/4 po plein rebord
 Préciser coins arrondis ou coins carrés. Disponibilité d'autres options

Pêne Saillie de 1/2 po

Sens des poignées Préciser le sens seulement pour les becs-de-cane inactifs

ANSI/BHMA A156.2 Classe 3

ADA Les fonctions GLC 101 et GLC 12 se conforment aux exigences de la section 4.13.9 de l'ADA

UL Se conforme à la cote de 20 minutes avec utilisation de têtière carrée, ronde ou encastrable

ELEMENTS

Tous les produits Elements satisfait la norme ASTM E 331 sur la pénétration de l'eau

BOUTONS

Préparation de la porte	Perçage transversal 2-1/8 po Perçage du bord de porte 1 po Têtière 1 po x 2-1/4 po
Écartement	Réglable à 2-3/8 po ou 2-3/4 po. UL 2-3/4 po standard, 2-3/8 po en option
Épaisseur de porte	Portes standard de 1-3/8 po - 1-3/4 po 2-1/4 po en option pour les modèles GAC 101
Cylindre	Smartkey ou KW ou WS 5 goupilles
Têtières	1 po x 2-1/4 po. Préciser coins arrondis ou coins carrés ou encastrable
Gâches	2-1/4 po plein rebord. Préciser coins arrondis ou coins carrés Disponibilité d'autres options
Pêne	Saillie de 1/2 po. Plaqué nickel
Sens des poignées	Réversible pour ouverture à droite ou à gauche.
ANSI/BHMA	A156.2 Classe 3
ADA	N/D
UL	Se conforme à la cote de 20 minutes avec utilisation de têtière carrée, ronde ou encastrable

PÈNES DORMANTS

Préparation de la porte	Perçage transversal 1-1/2 po Perçage du bord de porte 1 po Têtière 1 po x 2-1/4 po
Écartement	Réglable à 2-3/8 po ou 2-3/4 po
Épaisseur de porte	1-3/8 po - 1-3/4 po standard
Cylindre	Smartkey ou KW ou WS 5 goupilles
Têtières	1 po x 2-1/4 po. Préciser coins arrondis ou coins carrés ou encastrable
Gâches	Standard : 1-1/8 po x 2-3/4 po Préciser coins arrondis ou coins carrés. Disponibilité d'autres options.
Pêne	Saillie de 1 po
Sens des poignées	Réversible pour ouverture à droite ou à gauche
ANSI/BHMA	A156.2 Classe 3
ADA	La poignée Intérieur se conforme aux exigences de la section 4.13.9 de l'ADA
UL	Se conforme à la cote de 20 minutes avec utilisation de têtière carrée, ronde ou encastrable

ELEMENTS

SERRURES D'ENTRÉE À POIGNÉE

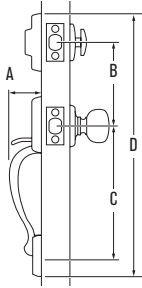

Design	A	B	C	D
Brentwood	2-1/32 po	5-1/2 po	8-13/32 po	18-1/16 po
Kingsway	2-7/32 po	5-1/2 po	8-13/32 po	17-7/16 po

BECS-DE-CANE

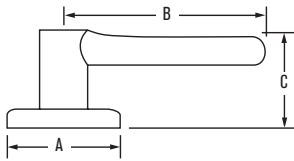

Design	A	B	C	C (à clé)
Alfini	2-5/8 po	3-3/4 po	2-1/4 po	2-5/8 po
Belmont	2-5/8 po	3-4/4 po	2-1/4 po	2-5/8 po
Kim	2-5/8 po	3-5/8 po	1-15/16 po	2-5/8 po
Ladera	2-5/8 po	4-3/16 po	1-7/8 po	2-7/16 po

BOUTONS

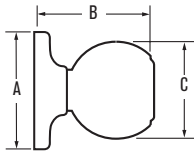

Design	A	B	C
Beverly	2-19/32 po	2-7/16 po	2 po
Fairfax	2-5/8 po	2-11/32 po	1-15/16 po
Yukon	2-5/8 po	2-23/32 po	1-7/8 po

PÈNES DORMANTS

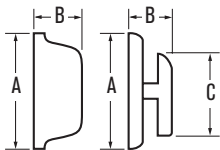



Design	A	B	C
GDC 9471	2-1/2 po	1-1/8 po	1-3/4 po
GDC 9371	2-1/2 po	1-1/8 po	1-3/4 po
GDC 9671	2-1/2 po	1-1/16 po	1-3/4 po



SAFE LOCK

emballage standard

BRANTON	MODÈLE	DESCRIPTION	VERROU/GÂCHE	FINI				CAISSE
				11P	15	26	26D	QTÉ
 	SH1100BRNH	Branton LIP	SCAL SCS	120 \$	120 \$	120 \$	120 \$	6
	SH1100BRNH	Branton LIP	RFAL RCS	120 \$	120 \$	120 \$	120 \$	6
	SH1150WTL	Westley ensemble intérieur		40 \$	40 \$	40 \$	40 \$	6

KW

Intro

Électroniques

Emballage standard

Emballage visuel

Pièces



MODÈLE	DESCRIPTION	FINI				CAISSE	
		11P	15	26	26D	QTÉ	
WESTLEY							
	SL1000WTL	Passage et penderie	45 \$	45 \$	45 \$	45 \$	20
	SL3000WTL	Chambre à coucher et salle de bains	50 \$	50 \$	50 \$	50 \$	20
	SL5000WTL	Serrure à clé	63 \$	63 \$	63 \$	63 \$	20
	SL7000WTL	Inactif	24 \$	24 \$	24 \$	24 \$	20
	SL1002WTL	UL passage et penderie	50,40 \$	50,40 \$	50,40 \$	50,40 \$	20
	SL5002WTL	UL entrée	68,40 \$	68,40 \$	68,40 \$	68,40 \$	20



MODÈLE	DESCRIPTION	FINI				CAISSE	
		3	11P	15	26D	QTÉ	
GRAPEVINE							
	SL1000GV	Passage et penderie	37 \$	39 \$	39 \$	37 \$	20
	SL3000GV	Chambre à coucher et salle de bains	42 \$	44 \$	44 \$	42 \$	20
	SL5000GV	Serrure à clé	55 \$	57 \$	57 \$	55 \$	20
	SL7000GV	Inactif	18 \$	19 \$	19 \$	18 \$	20
	SL1002GV	UL Passage et penderie	42,40 \$	44,40 \$	44,40 \$	42,40 \$	20
	SL5002GV	UL entrée	59,40 \$	61,40 \$	61,40 \$	59,40 \$	20



MODÈLE	DESCRIPTION	FINI				CAISSE		
		3	11P	15	15A	26D	QTÉ	
WINSTON								
	SL1000WI	Passage et penderie	36 \$	38 \$	38 \$	38 \$	36 \$	20
	SL3000WI	Chambre à coucher et salle de bains	41 \$	43 \$	43 \$	43 \$	41 \$	20
	SL5000WI	Entry	54 \$	56 \$	56 \$	56 \$	54 \$	20
	SL7000WI	Inactif	17 \$	18 \$	18 \$	18 \$	17 \$	20
	SL1002WI	UL Passage et penderie	41,40 \$	43,40 \$	43,40 \$	43,40 \$	41,40 \$	20
	SL5002WI	UL entrée	58,40 \$	60,40 \$	60,40 \$	60,40 \$	58,40 \$	20



MODÈLE	DESCRIPTION	FINI				CAISSE		
		3	11P	15	15A	26D	QTÉ	
LAYTON								
	SL1000LY	Passage et penderie	39 \$	41 \$	41 \$	41 \$	39 \$	20
	SL3000LY	Chambre à coucher et salle de bains	44 \$	46 \$	46 \$	46 \$	44 \$	20
	SL5000LY	Serrure à clé	57 \$	59 \$	59 \$	59 \$	57 \$	20
	SL7000LY	Inactif	20 \$	21 \$	21 \$	21 \$	20 \$	20
	SL1002LY	UL Passage et penderie	44,40 \$	46,40 \$	46,40 \$	46,40 \$	44,40 \$	20
	SL5002LY	UL entrée	61,40 \$	63,40 \$	63,40 \$	63,40 \$	61,40 \$	20



Peut se commander en version Résistance au feu 20 minutes encastré ou 3 heures. Veuillez spécifier dans la commande.

	MODÈLE	DESCRIPTION	FINI				CAISSE
			3	11P	15	26D	QTÉ
	ATHENS						
	SK1000AS	Passage et penderie	22 \$	24 \$	24 \$	22 \$	30
	SK3000AS	Chambre à coucher et salle de bains	25 \$	27 \$	27 \$	25 \$	30
	SK5000AS	Entry	32 \$	34 \$	34 \$	32 \$	30
	SK7000AS	Inactif	12 \$	13 \$	13 \$	12 \$	20
	SK1002AS	UL Passage et penderie	27,40 \$	29,40 \$	29,40 \$	27,40 \$	30
	SK5002AS	UL Entry	37,40 \$	39,40 \$	39,40 \$	37,40 \$	30



	MODÈLE	DESCRIPTION	FINI				CAISSE
			3	11P	15	26D	QTÉ
	REGINA						
	SK1000RG	Passage et penderie	20 \$	23 \$	23 \$	20 \$	30
	SK3000RG	Chambre à coucher et salle de bains	23 \$	25 \$	25 \$	23 \$	30
	SK5000RG	Entry	30 \$	32 \$	32 \$	30 \$	30
	SK7000RG	Inactif	11 \$	12 \$	12 \$	11 \$	20
	SK1002RG	UL Passage et penderie	25,40 \$	27,40 \$	27,40 \$	25,40 \$	30
	SK5002RG	UL Entry	35,40 \$	37,40 \$	37,40 \$	35,40 \$	30



	MODÈLE	DESCRIPTION	FINI				CAISSE
			3	11P	15	26D	QTÉ
	PÈNE DORMANT						
	SD9100	Cylindre simple	27 \$	28 \$	28 \$	27 \$	12
	SD9102	UL Cylindre simple	32,40 \$	33,40 \$	33,40 \$	32,40 \$	12



SERRURES D'ENTRÉE À POIGNÉE

Préparation de la porte	Pênes dormants : Perçage transversal 2-1/8 po ou 1-1/2 po. Perçage du bord de porte 1 po Têtière 1 po x 2-1/4 po	Gâches	Pêne dormant : 1 po x 2-1/4 po Préciser coins arrondis, coins carrés ou plein rebord (5303) Poignée : 2-1/4 po plein rebord Préciser coins arrondis ou coins carrés
Écartement	Pêne dormant : Réglable à 2-3/8 po ou 2-3/4 po. Poignée : Réglable à 2-3/8 po ou 2-3/4 po.	Pêne	Pêne dormant : 1 po. Poignée : Saillie de 1/2 po
Épaisseur de porte	1-3/8 po – 1-3/4 po pour portes standard Aucune option pour portes plus épaisses	Sens des poignées	Aucun sens
Cylindre	KW 5 goupilles	ANSI/BHMA	A156.5 Classe 3 (pour le pêne dormant)
Têtières	1 po x 2-1/4 po. Spécifier coins arrondis ou carrés, ou encastrable	ADA	N/A
		UL	N/A

BOUTONS

Préparation de la porte	Perçage transversal 2-1/8 po. Perçage du bord de porte 1 po. Têtière 1 po x 2-1/4 po.	Gâches	2-1/4 po plein rebord. Spécifier coins arrondis ou carrés.
Écartement	Réglable à 2 3/8 po ou 2-3/4 po	Pêne	Course de 1/2 po
Épaisseur de porte	1-3/8 po – 1-3/4 po pour portes standard Aucune option pour portes plus épaisses	Sens des poignées	Aucun sens.
Cylindre	KW 5 goupilles	ANSI/BHMA	A156.2 Classe 3.
Têtières	1 po x 2-1/4 po. Spécifier coins arrondis ou carrés, ou encastrable	ADA	N/A
		UL	Toutes les fonctions UL se conforment à la cote de résistance au feu de 3 heures. N° de référence UL R7860

BECS-DE-CANE

Préparation de la porte	Perçage transversal 2-1/8 po Perçage du bord de porte 1 po Têtière 1 po x 2-1/4 po	Gâches	2-1/4 po plein rebord. Spécifier coins arrondis ou carrés.
Écartement	Réglable à 2-3/8 po ou 2-3/4 po. UL 2-3/4 po standard, 2-3/8 po facultatif.	Pêne	Course de 1/2 po.
Épaisseur de porte	1 3/8 po – 1-3/4 po pour portes standard Aucune option pour portes plus épaisses	Sens des poignées	Aucun sens.
Cylindre	KW 5 goupilles	ANSI/BHMA	A156.2 Classe 3.
Têtières	1 po x 2-1/4 po Spécifier coins arrondis ou carrés, ou encastrable	ADA	Les fonctions 1000 et 7000 se conforment aux exigences de la norme ADA 4.13.9
		UL	Toutes les fonctions UL se conforment à la cote de résistance au feu de 3 heures. N° de référence UL R7860. Cote de 20 minutes avec loquet intégré.

PÊNES DORMANTS

Préparation de la porte	Cylindres simple et double : Perçage transversal 2 1/8 po. Perçage du bord de porte 1 po. Têtière 1 po x 2-1/4 po Pêne dormant d'un seul côté : Demi-perçage transversal 1-5/8 po. Perçage du bord de porte 1 po. Têtière 1 po x 2-1/4 po.	Gâches	1 po x 2-1/4 po. Spécifier coins arrondis ou carrés, ou plein rebord.
Écartement	Réglable à 2-3/8 po ou 2-3/4 po	Pêne	Course de 1 po
Épaisseur de porte	1 3/8 po – 1-3/4 po pour portes standard. Aucune option pour portes plus épaisses	Sens des poignées	Aucun sens
Cylindre	KW 5 goupilles	ANSI/BHMA	A156.5 Classe 3
Têtières	1 po x 2-1/4 po Spécifier coins arrondis ou carrés, ou encastrable	ADA	Le taquet intérieur est conforme à la norme ADA 4.13.9.
		UL	Toutes les fonctions UL se conforment à la cote de résistance au feu de 3 heures. N° de référence UL 10923

SERRURES D'ENTRÉE À POIGNÉE

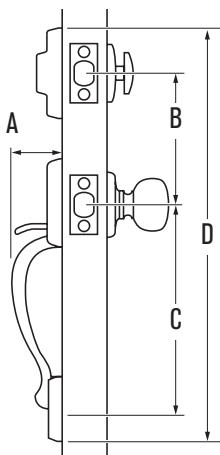

Design	A	B	C	D
Branton	2-5/32 po	5-1/2 po	8-13/32 po	17-5/8 po

BOUTONS

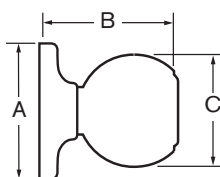

Design	A	B	C
Athens	2-9/16 po	2-3/8 po	2 po
Regina	2-9/16 po	2-7/8 po	1-3/4 po

BECS-DE-CANE

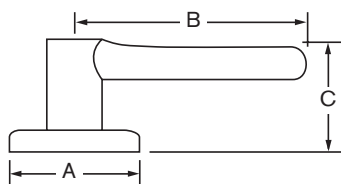

Design	A	B	C	C (à clé)
Grapevine	2-9/16 po	3-3/4 po	2-1/2 po	2-1/2 po
Layton	2-9/16 po	3-5/8 po	2-3/8 po	2-3/8 po
Westley	2-9/16 po	4-3/32 po	2-5/16 po	
Winston	2-9/16 po	3-5/8 po	2-3/8 po	2-3/8 po

PÊNES DORMANTS

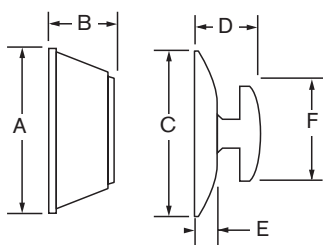

Design	A	B	C	D	E	F
Cylindre simple	2-1/2 po	1-1/8 po	2-9/16 po	3/4 po	1/4 po	2-1/8 po
Cylindre double	2-1/2 po	1-1/8 po	2-9/16 po	1 po		
D'un seul côté			2-9/16 po	3/4 po	1/4 po	2-1/8 po



EMBALLAGE VISUEL



SERRURES D'ENTRÉE GROUPE A	Fonction	GA/GLA 9471 Cylindre simple	GA/GLA 9471 Cylindre simple
	Prix courant	419 \$	419 \$

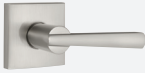

BRENTIDGE	Finitions disponibles		GLA9471 BTR/VGL
	15	Nickel satin	▪
	Intérieur		Vandagriff
	Quantité par caisse		2
			



LANGBOURN	Finitions disponibles		GLA9471 LB/TP	GA9471 LB/BT
	11P	Venetian bronze	▪	▪
	Intérieur		Trapani	Brixton
	Quantité par caisse		2	2
	 			



SERRURES D'ENTRÉE GROUPE B	Fonction	GA/GLA 9471 Cylindre simple	GA/GLA 9471 Cylindre simple
	Prix courant	406 \$	406 \$

BINGSLEY	Finitions disponibles	GA9471 BN/BT	GA9471 BN/WK
 	3BR Brilliance Laiton		▪
	15 Nickel satin	▪	
	Intérieur	 Brixton	 Wickham
	Quantité par caisse	2	2

DAVENPORT	Finitions disponibles	GLA9471 DV/TP
	15 Nickel satin	▪
	Intérieur	 Trapani
	Quantité par caisse	2

GRAYSON	Finitions disponibles	GLA9471 GY/TP
 	11P Venetian bronze	▪
	15 Nickel satin	▪
	Intérieur	 Trapani
	Quantité par caisse	2

Intro

Electroniques

Emballage standard

Emballage visuel



Pièces



SERRURES D'ENTRÉE GROUPE B	Fonction	GA/GLA 9471 Cylindre simple	GA/GLA 9471 Cylindre simple
	Prix courant	406 \$	406 \$

MONACO	Finitions disponibles	GLA9471 MO/MY	GA9471 MO/WK
	11P Venetian bronze	▪	
	514 Iron black		▪
			
	Intérieur	Maya	Wickham
	Quantité par caisse	2	2

PEMBERLY	Finitions disponibles	GLA9471 PB/MY	GA9471 PB/WK
	11P Venetian bronze	▪	
	15 Nickel satin		▪
	514 Iron black		▪
			
	Intérieur	Maya	Wickham
	Quantité par caisse	2	2

WHISTLER	Finitions disponibles	GA9471 WT/BT
	15 Nickel satin	▪
		
	Intérieur	Brixton
	Quantité par caisse	2

Intro

Électroniques



Emballage standard



Emballage visuel



Pièces



SERRURES D'ENTRÉE GROUPE C	Fonction	GA/GLA 9471 Cylindre simple	GA/GLA 9471 Cylindre simple
	Prix courant	400 \$	400 \$

ASHFIELD 	Finitions disponibles		GLA9471 ADH/ADL
	514	Iron black	▪
			
	Intérieur		Ashfield
	Quantité par caisse		2

AVALON 	Finitions disponibles		GLA9471 AVH/AVL
	11P	Venetian bronze	▪
	15	Nickel satin	▪
			
	Intérieur		Avalon
Quantité par caisse		2	

TAVARIS 	Finitions disponibles		GLA9471 TVH/KTL	GLA9471 TVH/VDL
	11P	Venetian bronze		▪
	15	Nickel satin		▪
	26	Chrome luisant		▪
	26D	Chrome satin	▪	
				
	Intérieur		Katara	Vedani
Quantité par caisse		2	2	

Intro

Electroniques

Emballage standard

Emballage visuel

Pièces



SmartKey est standard sur tous les produits Weiser à clé

EMBALLAGE VISUEL

SERRURES D'ENTRÉE GROUPE D	Fonction	GA/GLA 9471 Cylindre simple	GA/GLA 9471 Cylindre simple	GA/GLA 9471 Cylindre simple	GA/GLA 9471 Cylindre simple
	Prix courant	368 \$	368 \$	368 \$	368 \$

ACACIA	FINI Availability	GA9471 A2/P
	15A Nickel antique	▪
	Intérieur	Phoenix
	Quantité par caisse	2

AUGUSTA	FINI Availability	GLA9471 A/A	GA9471 A/HT	GA9471 A/P	GA9471 A/T
	3BR Laiton luisant à vie		▪		
	5 Laiton antique		▪		
	11P Venetian bronze			▪	▪
	15 Nickel satin	▪	▪	▪	▪
	15A Nickel antique	▪		▪	▪
	26D Chrome satin		▪		▪
	514 Iron Black	▪			▪
					
Intérieur	Aspen	Huntington	Phoenix	Troy	
Quantité par caisse	2	2	2	2	

COLONNADE	FINI Availability	GA9471 C2/T
	26D Chrome satin	▪
	Intérieur	Troy
	Quantité par caisse	2

Intro

Électroniques

Emballage standard





Emballage visuel





Pièces



SERRURES D'ENTRÉE GROUPE D	Fonction	GA/GLA 9471 Cylindre simple	GA/GLA 9471 Cylindre simple	GA/GLA 9471 Cylindre simple	GA/GLA 9471 Cylindre simple
	Prix courant	368 \$	368 \$	368 \$	368 \$

COLUMBIA	FINI Availability	GA9471 C/P	GA9471 C/T
	3BR Laiton luisant à vie		▪
	11P Venetian bronze	▪	▪
	15 Nickel satin		▪
	15A Nickel antique	▪	
			
	Intérieur	Phoenix	Troy
	Quantité par caisse	2	2

HAWTHORNE	FINI Availability	GLA9471 HE/A	GLA9471 HE/TC	GA9471 HE/L	GA9471 HE/T
	5 Laiton antique		▪		
	11P Venetian bronze	▪		▪	▪
	15 Nickel satin		▪		
	26D Chrome satin				▪
					
	Intérieur	Aspen	Toluca	Laurel	Troy
	Quantité par caisse	2	2	2	2

HERITAGE	FINI Availability	GA9471 H/HT	GA9471 H/P	GA9471 H/T
	3BR Laiton luisant à vie	▪		▪
	5 Laiton antique	▪		
	11P Venetian bronze		▪	▪
	15A Nickel antique		▪	
				
	Intérieur	Huntington	Phoenix	Troy
	Quantité par caisse	2	2	2

SERRURES D'ENTRÉE GROUPE D	Fonction	GA/GLA 9471 Cylindre simple	GA/GLA 9471 Cylindre simple
	Prix courant	368 \$	368 \$

SHELBURNE	Finitions disponibles	GLA9471 SE/TC	GA9471 SE/T
	3BR Laiton luisant à vie		▪
	11P Venetian bronze	▪	
	15 Nickel satin	▪	
	15A Nickel antique	▪	
	514 Iron black		▪
			
	Intérieur	Toluca	Troy
	Quantité par caisse	2	2

Intro

Électroniques

Emballage standard

Emballage visuel

Pièces



BECS-DE-CANE GROUPE A	Fonction	101 Passage et penderie	331 Chambre à coucher et salle de bains	535 Serrure à clé	12 Inactif
	Prix courant	100 \$	118 \$	176 \$	54 \$

MAYA	Finitions disponibles	GLA 101 MY	GLA 331 MY	GLA 535 MY	GLA 12 MY
	11P Venetian bronze	▪	▪	▪	*
	Quantité par caisse	4	4	4	4

* Préciser droitier (RH) ou gaucher (LH)

TRAPANI	Finitions disponibles	GLA 101 TP	GLA 331 TP	GLA 535 TP	GLA 12 TP
	11P Venetian bronze	▪	▪	▪	*
	15 Nickel satin	▪	▪	▪	*
	Quantité par caisse	4	4	4	4

* Préciser droitier (RH) ou gaucher (LH)

VANDAGRIFF	Finitions disponibles	GLA 101 VGL	GLA 331 VGL	GLA 535 VGL	GLA 12 VGL
	15 Nickel satin	▪	▪	▪	▪
	Quantité par caisse	4	4	4	4



BECS-DE-CANE GROUPE B	Fonction	101 Passage et penderie	331 Chambre à coucher et salle de bains	535 Serrure à clé	12 Inactif
	Prix courant	93 \$	108 \$	160 \$	51 \$

ASHFIELD	Finitions disponibles	GLA 101 ADL	GLA 331 ADL	GLA 535 ADL	GLA 12 ADL
	514 Iron black	▪	▪	▪	▪
	Quantité par caisse	4	4	4	4

AVALON	Finitions disponibles	GLA 101 AVL	GLA 331 AVL	GLA 535 AVL	GLA 12 AVL
	11P Venetian bronze	▪	▪	▪	*
	15 Nickel satin	▪	▪	▪	*
	Quantité par caisse	4	4	4	4

* Préciser droitier (RH) ou gaucher (LH)

KATARA	Finitions disponibles	GLA 101 KTL	GLA 331 KTL	GLA 535 KTL	GLA 12 KTL
	26 Chrome luisant	▪	▪	▪	*
	26D Chrome satin	▪	▪	▪	*
	Quantité par caisse	4	4	4	4

* Préciser droitier (RH) ou gaucher (LH)

VEDANI	Finitions disponibles	GLA 101 VDL	GLA 331 VDL	GLA 535 VDL	GLA 12 VDL
	11P Venetian bronze	▪	▪	▪	▪
	15 Nickel satin	▪	▪	▪	▪
	26 Chrome luisant	▪	▪	▪	▪
	Quantité par caisse	4	4	4	4



BECS-DE-CANE GROUPE C	Fonction	101 Passage et penderie	331 Chambre à coucher et salle de bains	535 Serrure à clé	12 Inactif
	Prix courant	82 \$	93 \$	147 \$	44 \$

ASPEN	Finitions disponibles	GLA 101 A	GLA 331 A	GLA 535 A	GLA 12 A
	11P Venetian bronze	▪	▪	▪	▪
	15 Nickel satin	▪	▪	▪	▪
	15A Nickel antique	▪	▪	▪	▪
	26D Chrome satin	▪	▪	▪	▪
	514 Iron black	▪	▪	▪	▪
Quantité par caisse		4	4	4	4

COMMONWEALTH	Finitions disponibles	GLA 101 CHL	GLA 331 CHL	GLA 535 CHL	GLA 12 CHL
	3 Laiton	▪	▪	▪	*
	5 Laiton antique	▪	▪	▪	*
	15 Nickel satin	▪	▪	▪	*
	Quantité par caisse	4	4	4	4

* Préciser droitier (RH) ou gaucher (LH)

GALIANO	Finitions disponibles	GLA 101 G	GLA 331 G	GLA 535 G	GLA 12 G
	11P Venetian bronze	▪	▪	▪	▪
	15 Nickel satin	▪	▪	▪	▪
	26D Chrome satin	▪	▪	▪	▪
	Quantité par caisse	4	4	4	4



BECS-DE-CANE GROUPE D	Fonction	101 Passage et penderie	331 Chambre à coucher et salle de bains	535 Serrure à clé	12 Inactif
	Prix courant	69 \$	78 \$	122 \$	37 \$

HALIFAX	Finitions disponibles	GLA 101 HFL	GLA 331 HFL	GLA 535 HFL	GLA 12 HFL
	11P Venetian bronze	▪	▪	▪	▪
	15 Nickel satin	▪	▪	▪	▪
	26 Chrome luisant	▪	▪	▪	▪
	Quantité par caisse	4	4	4	4

MILAN	Finitions disponibles	GLA 101 MIL	GLA 331 MIL	GLA 535 MIL	GLA 12 MIL
	15 Nickel satin	▪	▪	▪	▪
	26D Chrome satin	▪	▪	▪	▪
	Quantité par caisse	4	4	4	4

TOLUCA	Finitions disponibles	GLA 101 TC	GLA 331 TC	GLA 535 TC	GLA 12 TC
	3 Laiton	▪	▪	▪	*
	5 Laiton antique	▪	▪	▪	*
	11P Venetian bronze	▪	▪	▪	*
	15 Nickel satin	▪	▪	▪	*
	15A Nickel antique	▪	▪	▪	*
	Quantité par caisse	4	4	4	4

* Préciser droitier (RH) ou gaucher (LH)



BOUTONS GROUPE A	Fonction	101 Passage et penderie	331 Chambre à coucher et salle de bains	531 Serrure à clé	12 Inactif
	Prix courant	77 \$	90 \$	135 \$	37 \$

BRIXTON	Finitions disponibles	GA 101 BT	GA 331 BT	GA 531 BT	GA 12 BT
	11P Venetian bronze	▪	▪	▪	▪
	15 Nickel satin	▪	▪	▪	▪
	Quantité par caisse	4	4	4	4

WICKHAM	Finitions disponibles	GA 101 WK	GA 331 WK	GA 531 WK	GA 12 WK
	3 Laiton	▪	▪	▪	▪
	11P Venetian bronze	▪	▪	▪	▪
	15 Nickel satin	▪	▪	▪	▪
	514 Iron black	▪	▪	▪	▪
	Quantité par caisse	4	4	4	4



BOUTONS GROUPE B	Fonction	101 Passage et penderie	331 Chambre à coucher et salle de bains	531 Serrure à clé	12 Inactif
	Prix courant	52 \$	66 \$	118 \$	29 \$

HANCOCK	Finitions disponibles	GA 101 H	GA 331 H	GA 531 H	GA 12 H
	3 Laiton	▪	▪	▪	▪
	11P Venetian bronze	▪	▪	▪	▪
	Quantité par caisse	4	4	4	4

HUNTINGTON	Finitions disponibles	GA 101 HT	GA 331 HT	GA 531 HT	GA 12 HT
	3 Laiton	▪	▪	▪	▪
	5 Laiton antique	▪	▪	▪	▪
	15 Nickel satin	▪	▪	▪	▪
	26D Chrome satin	▪	▪	▪	▪
	Quantité par caisse	4	4	4	4

LAUREL	Finitions disponibles	GA 101 L	GA 331 L	GA 531 L	GA 12 L
	11P Venetian bronze	▪	▪	▪	▪
	15 Nickel satin	▪	▪	▪	▪
	Quantité par caisse	4	4	4	4

PHOENIX	Finitions disponibles	GA 101 P	GA 331 P	GA 531 P	GA 12 P
	11P Venetian bronze	▪	▪	▪	▪
	15 Nickel satin	▪	▪	▪	▪
	15A Nickel antique	▪	▪	▪	▪
	Quantité par caisse	4	4	4	4

Intro

Électroniques

Emballage standard

Emballage visuel

Pièces



BOUTONS GROUPE C	Fonction	101 Passage et penderie	331 Chambre à coucher et salle de bains	531 Serrure à clé	12 Inactif
	Prix courant	44 \$	55 \$	104 \$	23 \$

TROY	Finitions disponibles	GA 101 T	GA 331 T	GA 531 T	GA 12 T
	3 Laiton	▪	▪	▪	▪
	11P Venetian bronze	▪	▪	▪	▪
	15 Nickel satin	▪	▪	▪	▪
	15A Nickel antique	▪	▪	▪	▪
	26D Chrome satin	▪	▪	▪	▪
	514 Iron black	▪	▪	▪	▪
	Quantité par caisse	4	4	4	4



HUNTINGTON

Finitions disponibles

GSC7451



3BR Laiton luisant à vie

▪

Prix courant

176 \$

Quantité par caisse

4



TROY

Finitions disponibles

GSC7451



3BR Laiton luisant à vie

▪

26D Chrome satin

▪

Prix courant

162 \$

Quantité par caisse

4



TOLUCA

Finitions disponibles

GSL7481



15 Nickel satin

▪

Prix courant

137 \$

Quantité par caisse

4



GD 1471	Finitions disponibles	GD 1471 SQT Cylindre simple	GD 1471 RDT Cylindre simple
	11P Venetian bronze	▪	▪
	15 Nickel satin	▪	▪
	26 Chrome luisant	▪	
	26D Chrome satin		▪
	Prix courant	100 \$	100 \$
	Quantité par caisse	4	4

GCD 9471	Finitions disponibles	GCD 9471 Cylindre simple
	3BR Laiton luisant à vie	▪
	5 Laiton antique	▪
	11P Venetian bronze	▪
	15 Nickel satin	▪
	514 Iron black	▪
	Prix courant	92 \$
Quantité par caisse	4	

GD 9471/9371	Finitions disponibles	GD 9471 Cylindre simple	GD 9371 Cylindre double
	3BR Laiton luisant à vie	▪	▪
	5 Laiton antique	▪	
	11P Venetian bronze	▪	
	15 Nickel satin	▪	
	15A Nickel antique	▪	
	26D Chrome satin	▪	▪
	514 Iron black	▪	
	Prix courant	88 \$	118 \$
	Quantité par caisse	4	4



SSD 9471/9371



Finitions disponibles

SSD 9471
SQTSSD 9471
RDT

11P Venetian bronze

▪

15 Nickel satin

▪

▪

26 Chrome luisant

▪

26D Chrome satin

▪

Prix courant

61 \$

61 \$

Quantité par caisse

4

4

GCD 9571



Finitions disponibles

GCD 9571
Cylindre simple

15 Nickel satin

▪

26D Chrome satin

▪

Prix courant

100 \$

Quantité par caisse

4

Serrure ronde pour porte
coulissante

Finitions disponibles

WR1030
PassageWR1031
Intimité

3 Laiton

▪

▪

5 Laiton antique

▪

▪

15 Nickel satin

▪

▪

15A Nickel antique

▪

▪

26D Chrome satin

▪

▪

Prix courant

37 \$

41 \$

Quantité par caisse

6

6



Serrure carrée pour porte coulissante



Finitions disponibles	W1030 Passage	W1031 Intimité
3 Laiton	▪	▪
5 Laiton antique	▪	▪
11P Venetian bronze	▪	▪
15 Nickel satin	▪	▪
15A Nickel antique	▪	▪
26 Chrome luisant	▪	▪
26D Chrome satin	▪	▪
Prix courant	37 \$	41 \$
Quantité par caisse	6	6

Cadenas SmartKey



Finitions disponibles	026 STD SHKL 1-1/8 po	026 LNG SHKL 2 po
SmartKey Padlock	▪	▪
Prix courant	34 \$	36 \$
Quantité par caisse	6	6



A close-up photograph of a dark, brushed metal door handle mounted on a light-colored wooden door. The handle has a circular base plate and a long, flat, rectangular lever. The text "ELEMENTS" is overlaid in large white letters, and "emballage visuel" is overlaid in smaller white letters below it.

ELEMENTS

emballage visuel

ELEMENTS

SERRURES D'ENTRÉE GROUPE A	Fonction	GAC/GLC 9471 Cylindre simple	GAC/GLC 9471 Cylindre simple	GAC/GLC 9471 Cylindre simple
		Prix courant	204 \$	204 \$

BRENTWOOD	Finitions disponibles	GLC9471 BDH/BLM	GAC9471 BDH/F
	3 Laiton	▪	
	11P Venetian bronze	▪	
	15 Nickel satin	▪	▪
	26D Chrome satin	▪	
			
	Intérieur	Belmont	Fairfax
	Quantité par caisse	2	2

KINGSWAY	Finitions disponibles	GLC9471 K/Al	GAC9471 K/F	GAC9471 K/Y
	3BR Brilliance Laiton			▪
	5 Laiton antique		▪	
	11P Venetian bronze		▪	
	15 Nickel satin			▪
	26D Chrome satin	▪		▪
				
	Intérieur	Alfini	Fairfax	Yukon
	Quantité par caisse	2	2	2



ELEMENTS

BECS-DE-CANE GROUPE A	Fonction	101 Passage et penderie	331 Chambre à coucher et salle de bains	535 Serrure à clé	12 Inactif
	Prix courant	62 \$	71 \$	110 \$	32 \$

ALFINI	Finitions disponibles	GLC 101 AI	GLC 331 AI	GLC 535 AI	GLC 12 AI
	11P Venetian bronze	▪	▪	▪	▪
	15 Nickel satin	▪	▪	▪	▪
	26D Chrome satin	▪	▪	▪	▪
	Quantité par caisse	6	6	6	4

KIM	Finitions disponibles	GLC 101 K	GLC 331 K	GLC 535 K	GLC 12 K
	3 Laiton	▪	▪	▪	▪
	26D Chrome satin	▪	▪	▪	▪
	Quantité par caisse	6	6	6	4

LADERA	Finitions disponibles	GLC 101 LRL	GLC 331 LRL	GLC 535 LRL	GLC 12 LRL
	11P Venetian bronze	▪	▪	▪	*
	15 Nickel satin	▪	▪	▪	*
	26 Chrome luisant	▪	▪	▪	*
	26D Chrome satin	▪	▪	▪	*
Quantité par caisse	6	6	6	4	

* Préciser droitier (RH) ou gaucher (LH)



ELEMENTS

BECS-DE-CANE GROUPE B	Fonction	101 Passage et penderie	331 Chambre à coucher et salle de bains	535 Serrure à clé	12 Inactif
	Prix courant	56 \$	66 \$	78 \$	30 \$

BELMONT	Finitions disponibles	GLC 101 BLM	GLC 331 BLM	GLC 535 BLM	GLC 12 BLM
	3 Laiton	▪	▪	▪	*
	5 Laiton antique	▪	▪	▪	*
	11P Venetian bronze	▪	▪	▪	*
	15 Nickel satin	▪	▪	▪	*
	26D Chrome satin	▪	▪	▪	*
	Quantité par caisse	6	6	6	4

* Préciser droitier (RH) ou gaucher (LH)



ELEMENTS

BOUTONS GROUPE A	Fonction	101 Passage et penderie	331 Chambre à coucher et salle de bains	531 Serrure à clé	12 Inactif
	Prix courant	39 \$	45 \$	74 \$	20 \$

BEVERLY	Finitions disponibles		GAC 101 B	GAC 331 B	GAC 531 B	GAC 12 B
	26D	Chrome satin	▪	▪	▪	▪
	Quantité par caisse		6	6	6	6
	9/26D	Bright Bronze/ Chrome satin	▪	▪	▪	
	Quantité par caisse		6	6	6	6

NOTE: 9/26D utilise un axe carré traditionnel
9/26D utilise des chemins de clé Weiser traditionnel



ELEMENTS

BOUTONS GROUPE B	Fonction	101 Passage et penderie	331 Chambre à coucher et salle de bains	531 Serrure à clé	12 Inactif
	Prix courant	39 \$	45 \$	66 \$	21 \$

FAIRFAX	Finitions disponibles	GAC 101 F	GAC 331 F	GAC 531 F	GAC 12 F
	3 Laiton	▪	▪	▪	▪
	5 Laiton antique	▪	▪	▪	▪
	11P Venetian bronze	▪	▪	▪	▪
	15 Nickel satin	▪	▪	▪	▪
	26D Chrome satin	▪	▪	▪	▪
	Quantité par caisse		6	6	6

YUKON	Finitions disponibles	GAC 101 Y	GAC 331 Y	GAC 531 Y	GAC 12 Y
	3 Laiton	▪	▪	▪	▪
	15 Nickel satin	▪	▪	▪	▪
	26D Chrome satin	▪	▪	▪	▪
	Quantité par caisse		6	6	6



ELEMENTS

GDC 9471/9371	Finitions disponibles	GDC 9471 Cylindre simple	GDC 9371 Cylindre double
	3 Laiton	▪	▪
	5 Laiton antique	▪	
	11P Venetian bronze	▪	
	15 Nickel satin	▪	
	26D Chrome satin	▪	▪
	Prix courant		49 \$
Quantité par caisse		6	6



ELEMENTS

FAIRFAX	Finitions disponibles	GAC7451
	3 Laiton	▪
	15 Nickel satin	▪
	Prix courant	96 \$
	Quantité par caisse	4

YUKON	Finitions disponibles	GAC7451
	3 Laiton	▪
	15 Nickel satin	▪
	26D Chrome satin	▪
	Prix courant	96 \$
	Quantité par caisse	4

LADERA	Finitions disponibles	GLC7451
	15 Nickel satin	▪
	Prix courant	140 \$
	Quantité par caisse	4
		





SAFE LOCK



emballage visuel



SAFE LOCK

	MODÈLE	DESCRIPTION	VERROU/GÂCHE	FINI		CAISSE
BRANTON				15	26D	QTÉ
	SH1100BRNHXWTL	Branton x Westley	SCAL SCS	164 \$	164 \$	2





	MODÈLE	DESCRIPTION	VERROU/GÂCHE	FINI					CAISSE
DAYTONA				3	11P	15	15A	26D	QTÉ
	SH1100DTXRG*	Daytona x Regina	SCAL SCS	140 \$		144 \$		140 \$	2
	SH1100DTXAS*	Daytona x Athens	SCAL SCS				146 \$		2
	SH1100DTXGV*	Daytona x Grapevine	SCAL SCS			155 \$			2
	SH1100DTXWI*	Daytona x Winston	SCAL SCS					150 \$	2
	SH1100DTXLY*	Daytona x Layton	SCAL SCS		157 \$	157 \$			2



SAFE LOCK

	MODÈLE	DESCRIPTION	FINI		CAISSE
			15	26D	QTÉ
WESTLEY					
	SL1000WTL	Passage et penderie	47 \$	47 \$	6
	SL3000WTL	Chambre à coucher et salle de bains	52 \$	52 \$	6
	SL5000WTL*	Serrure à clé	65 \$	65 \$	6
	SL7000WTL	Inactif	25 \$	25 \$	4

	MODÈLE	DESCRIPTION	VERROU/GÂCHE	FINI				CAISSE	
				3	11P	15	15A	26D	QTÉ
GRAPEVINE									
	SL1000GV	Passage et penderie	SCAL SCS	40 \$	42 \$	42 \$	42 \$	40 \$	6
	SL3000GV	Chambre à coucher et salle de bains	SCAL SCS	46 \$	48 \$	48 \$	48 \$	46 \$	6
	SL5000GV*	Serrure à clé	WS SCAL SCS	59 \$	61 \$	61 \$	61 \$	59 \$	6
	SL7000GV	Inactif	SCAL SCS	23 \$	24 \$	24 \$	24 \$	23 \$	4

	MODÈLE	DESCRIPTION	VERROU/GÂCHE	FINI				CAISSE	
				3	11P	15	15A	26D	QTÉ
LAYTON									
	SL1000LY	Passage et penderie	SCAL SCS	42 \$	44 \$	44 \$	44 \$	42 \$	6
	SL3000LY	Chambre à coucher et salle de bains	SCAL SCS	48 \$	50 \$	50 \$	50 \$	48 \$	6
	SL5000LY*	Serrure à clé	WS SCAL SCS	61 \$	63 \$	63 \$	63 \$	61 \$	6
	SL7000LY	Inactif	SCAL SCS	25 \$	26 \$	26 \$	26 \$	25 \$	4

	MODÈLE	DESCRIPTION	VERROU/GÂCHE	FINI				CAISSE
				3	15	15A	26D	QTÉ
WINSTON								
	SL1000WI	Passage et penderie	SCAL SCS	38 \$	40 \$	40 \$	38 \$	6
	SL3000WI	Chambre à coucher et salle de bains	SCAL SCS	43 \$	46 \$	46 \$	43 \$	6
	SL5000WI*	Entry	WS SCAL SCS	57 \$	59 \$	59 \$	57 \$	6
	SL7000WI	Inactif	SCAL SCS	21 \$	22 \$	22 \$	21 \$	4





SAFE LOCK

	MODÈLE	DESCRIPTION	VERROU/GÂCHE	FINI			CAISSE
	ATHENS						
				11P	15	15A	QTÉ
	SK1000AS	Passage et penderie	SCAL SCS	28 \$	28 \$	28 \$	6
	SK3000AS	Chambre à coucher et salle de bains	SCAL SCS	31 \$	31 \$	31 \$	6
	SK5000AS*	Entry	WS SCAL SCS	38 \$	38 \$	38 \$	6
	SK7000AS	Inactif	SCAL SCS	18 \$	18 \$	18 \$	4

	MODÈLE	DESCRIPTION	VERROU/GÂCHE	FINI			CAISSE	
	REGINA							
				3	11P	15	26D	QTÉ
	SK1000RG	Passage et penderie	SCAL SCS	25 \$	27 \$	27 \$	25 \$	6
	SK3000RG	Chambre à coucher et salle de bains	SCAL SCS	28 \$	30 \$	30 \$	28 \$	6
	SK5000RG*	Entry	WS SCAL SCS	35 \$	37 \$	37 \$	35 \$	6
	SK7000RG	Inactif	SCAL SCS	16 \$	17 \$	17 \$	16 \$	4



	MODÈLE	DESCRIPTION	VERROU/GÂCHE	FINI				CAISSE	
	PÈNE DORMANT								
				3	11P	15	15A	26D	QTÉ
	SD9100*	Cylindre simple	WS SCAL SCS	32 \$	34 \$	34 \$	34 \$	32 \$	6

	MODÈLE	DESCRIPTION	VERROU/GÂCHE	FINI		CAISSE
 	EMBALLAGE COMBO					
				15	26D	QTÉ
	SC60000RG*	Passage Regina x pêne dormant à cylindre simple	WS SCAL SCS	60 \$	56 \$	6



REMARQUE : *les fonctions à clé comportent un cylindre à goupilles Weiser



PIÈCES

VERROUS RÉGLABLES	MODÈLE	FONCTION	FINI				QTÉ	
			4	11P	26D	VP	Prix courant	
	A50469-D	Verrou à tige de verrouillage encastrable et Square Faceplate	▪	▪	▪	1	16 \$	
	A50469	Verrou a ressort encastrable ou avec façade carrée	▪	▪	▪	1	16 \$	

CLÉS ET FAÇONNAGE DE CLÉS	MODÈLE	FONCTION	Prix					
			QTÉ	0 - 99	100 - 999	1000 - 4999	5000+	
	800000-125	Clé brute en laiton, 5 tiges		chaque	2,00 \$	1,50 \$	1,30 \$	1,19 \$
	1556	Clé coupée, 5 encoches	3,40 \$	chaque				
	12613	Calibre de clé	17,00 \$	chaque				

TROUSSES DE FAÇONNAGE DE CLÉ ET FOURNITURESZ	MODÈLE	FONCTION	Prix	
			QTÉ	
	1029	Outil de capuchon de cylindre	9 \$	chaque
	1412	Trousse de façonnage de clé sans gabarits	292 \$	chaque
	80152	Clavettes supérieures – par C	9 \$	chaque
	8552	Clavettes inférieures – par C no 0 à no 9	8 \$	chaque
	8553	Gabarits – par C no 2 à no 9	8 \$	chaque
	8580	Anneau de retenue	8 \$	chaque
	W2937	Rondelle de retenue	0,21 \$	chaque
	W8395	Clavette de retenue	0,42 \$	chaque
	W12165-200	Écart avec le pêne dormant du cylindre	0,42 \$	chaque
	W16994	Pièce de bout (D)	0,13 \$	chaque
	W16994-1	Tail Piece (D)	0,13 \$	chaque

**138 TROUSSE
D'INSTALLATION**

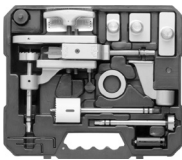
	N° DE PIÈCE	DESCRIPTION	PRIX COURANT	QTÉ PAR EMBALLAGE	EMBALLAGE EN GROS QTÉ
	91380-001	138 Trousse d'installation	570 \$	1	1
	89900-001	Gabarit de montage avec bras guide pour bois	370 \$	1	1
	89901-001	Bras guide en ligne pour porte en bois	81 \$	1	1
	89902-001	Bras guide en ligne pour porte en métal	81 \$	1	1

**138 TROUSSE
D'INSTALLATION
FORETS**

	N° DE PIÈCE	DESCRIPTION	PRIX COURANT	QTÉ PAR EMBALLAGE	EMBALLAGE EN GROS QTÉ
	89903-001	Foret à trois pointes de 2,5 cm (1 po)	26 \$	1	3
	89904-001	Foret à couronne dentée de 5,4 cm (2 1/8 po)	118 \$	1	3
	89905-001	Foret à couronne dentée de 3,8 cm (1 1/2 po)	99 \$	1	3
	89906-001	Foret de scie-cloche de 5,4 cm (2 1/8 po)	25 \$	1	3
	89907-001	Mandrin pour scie-cloche	20 \$	1	1
	89908-001	Anneaux de retenue	15 \$	6	3

**138 TROUSSE
D'INSTALLATION
OUTILS À MORTAISER**

N° DE PIÈCE	DESCRIPTION	PRIX COURANT	QTÉ PAR EMBALLAGE	EMBALLAGE EN GROS QTÉ
89909-001	Outil à mortaiser pour gâche à plein rebord	45 \$	1	3
89910-001	Plein rebord à coins ronds	13 \$	3	3
89911-001	Plein rebord à coins carrés	13 \$	3	3
89912-001	Outil à mortaiser pour verrou	48 \$	1	3
89913-001	Lames à coins ronds pour verrou	15 \$	3	3
89914-001	Lames à coins carrés pour verrou	15 \$	3	3
89915-001	Outil à mortaiser pour gâche à sécurité maximale	50 \$	1	1
89916-001	Gâche à sécurité maximale Lames à coins carrés	17 \$	3	3
89917-001	Gâche à sécurité maximale Lames à coins ronds	17 \$	3	3

**138 KIT
D'INSTALLATION
PIÈCES DIVERSES**

N° DE PIÈCE	DESCRIPTION	PRIX COURANT	QTÉ PAR EMBALLAGE	EMBALLAGE EN GROS QTÉ
89918-001	Changeur de panneton rapide	32 \$	1	1
89919-001	Localisateur de gâche	8 \$	1	1
89920-001	Pointe de localisateur de gâche	10 \$	3	1
89921-001	Ensemble en boîte	40 \$	1	1
89922-001	Douille de gabarit de montage	32 \$	3	1
89923-001	Anneau d'adaptation de 3,81 cm (1-1/2 po)	15 \$	1	1
89924-001	663 Arrêt d'alésage à épaulement	6 \$	1	1
89925-001	Gabarit d'alésage	5 \$	1	1
89926-001	Clé hex de 32 mm (1/8 po)	1,75 \$	1	1

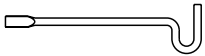
CLÉ D'URGENCE	MODÈLE	FONCTION	QTÉ	PRIX COURANT
	81087-001	Pour toutes les serrures avec fonction d'intimité	100 boîte / chaque	0,75

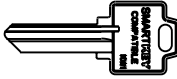
KEYS & KEYING	MODÈLE	FONCTION	PRIX COURANT	QTÉ				
					0 - 99	100 - 999	1000 - 4999	5000+
	800004-355	Clé brute SmartKey (compatible KW1)		chaque	2,00 \$	1,50 \$	1,30 \$	1,19 \$
	800004-353	Clé coupée SmartKey (compatible KW1)	2 \$	chaque				

PIÈCES POUR FAÇONNAGE DE CLÉ	MODÈLE	FONCTION	QTÉ	PRIX COURANT
	92360-002	236 Ensemble tiges de construction – petit	chaque	185 \$
	92720-002	272 Ensemble de tiges de construction	chaque	288 \$
	80049-001	Calibre de clé	chaque	9 \$
	80152-001	Fouillot de barillet	chaque	9 \$
	80369-001	Clavette anticrochetage supérieure PK 4,1 mm (0,16 po)	100	0,35 \$
	80370-001	Clavette anticrochetage supérieure standard 4,6 mm (0,18 po)	100	0,35 \$
	80371-001	Couvercle à ressort pour pêne dormant profil bas	10	1,20 \$
	81467-003	Outil d'enlèvement de cylindre	chaque	3 \$
	81777-001	Ressort de gorge	100	0,35 \$
	81858-001	Clavette supérieure standard 4,6 mm (0,180 po)	100	0,35 \$
	82208-001	Boules PK	100	0,35 \$
	83100-001	Clavette inférieure no 1 4,4 mm (0,172 po)	100	0,35 \$
	83101-001	Clavette inférieure no 2 5 mm (0,195 po)	100	0,35 \$
	83103-001	Clavette inférieure no 3 5,5 mm (0,218 po)	100	0,35 \$
	83105-001	Clavette inférieure no 4 6,1 mm (0,241 po)	100	0,35 \$
	83106-001	Clavette inférieure no 5 6,7 mm (0,264 po)	100	0,35 \$
	83107-001	Clavette inférieure no 6 7,3 mm (0,287 po)	100	0,35 \$
	83108-001	Clavette maîtresse no 1 0,6 mm (0,023 po)	100	0,35 \$
	83110-001	Clavette maîtresse no 2 1,2 mm (0,046 po)	100	0,35 \$
	83112-001	Clavette maîtresse no 3 1,8 mm (0,069 po)	100	0,35 \$
	83113-001	Clavette maîtresse no 4 2,3 mm (0,092 po)	100	0,35 \$
	83114-001	Clavette maîtresse no 5 2,9 mm (0,115 po)	100	0,35 \$
	83125-001	Clavette maîtresse n° 6 3,5 mm (0,138 po)	100	0,35 \$
	83117-001	Clavette supérieure PK 4,1 mm (0,160 po)	100	0,35 \$
	83561-001	Couvercle de ressort (6 broches)	50	1,20 \$
	84345-001	Dispositif de retenue pour barillet de bouton	100	0,35 \$
	84215-001	Dispositif de retenue pour barillet de verrou à tige de verrouillage	100	0,35 \$
	85757-001	Couvercle de ressort (5 broches)	50	1,20 \$
	87619-001	Barrette de contrôle de bouton (tige de verrouillage)	100	0,35 \$
	87632-001	Ressort	100	1,00 \$
	87809-001	Barrette de contrôle de verrou à tige de verrouillage (tige de verrouillage)	100	1,20 \$

Intro









Electroniques

Emballage standard

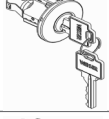
Emballage visuel

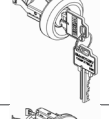
Pièces

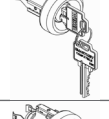
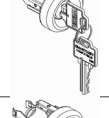
CYLINDRES – GOUPILLE ET GORGE



CYLINDRES DE BOUTON	MODÈLE	FONCTION	FINI										PRIX COURANT		
			3BR	5	11P	15	15A	26	26D	501	502	514			
	900009-017	Beverly, Huntington WS	•	•		•					•				23 \$
	900009-018	Beverly, Huntington KW1	•	•		•					•				23 \$
	900009-021	Yukon WS	•			•	•				•				23 \$
	900009-022	Yukon KW1	•			•	•				•				23 \$
	900009-023	Hancock KW1	•	•		•	•			•	•	•	•	•	23 \$
	900009-019	Troy, Fairfax WS	•	•		•	•	•			•			•	23 \$
	900009-020	Troy, Fairfax KW1	•	•		•	•	•			•			•	23 \$
	900009-025	Phoenix WS	•	•		•	•	•			•			•	23 \$
	900009-024	Phoenix KW1	•	•		•	•	•			•			•	23 \$

CYLINDRES BEC-DE-CANE	MODÈLE	FONCTION	FINI	PRIX COURANT
	900009-035 900009-036	GLA & GLC WS GLA & GLC KW1	Or, argent, bronze ou noir <i>*Préciser au moment de la commande</i>	21 \$

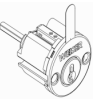

WS : Goupille et gorge Weiser
KW1 : Goupille et gorge compatible avec SmartKey

Intro
Électroniques
Emballage standard
Emballage visuel
Pièces







GCD 9471 CYLINDRES DE VERROU À PÊNE DORMANT

	MODÈLE	FONCTION	FINI										PRIX COURANT	
			3	3BR	5	11P	15	26	26D	501	502	514		
	900009-026	GCD Cylindre simple extérieur KW1		62 \$
	900009-027	GCD Cylindre double intérieur KW1	62 \$
	900009-028	GCD Cylindre double extérieur KW1		62 \$

GD 9471 CYLINDRES DE VERROU À PÊNE DORMANT

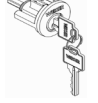
	MODÈLE	FONCTION	FINI										PRIX COURANT
			3	3BR	5	11P	15	26	26D	501	502	514	
	820312	GD 9471 Cylindre simple Plug WS	Or, argent, bronze ou noir <i>*Préciser au moment de la commande</i>										21 \$
	820312	GD 9471 Cylindre simple Plug KW											21 \$

GDC 9471 CYLINDRES DE VERROU À PÊNE DORMANT

	MODÈLE	FONCTION	FINI								PRIX COURANT	
			3	3BR	5	11P	15	15A	26	26D		
	900009-029	GDC, Cylindre simple extérieur KW1		21 \$
	900009-030	GDC, Cylindre simple extérieur WS		21 \$
	900009-031	GDC, Cylindre double extérieur WS		21 \$
	900009-032	GDC, Cylindre double extérieur KW1		21 \$
	900009-034	GDC, Cylindre double intérieur WS	21 \$
	900009-038	GDC, Cylindre double intérieur KW1	21 \$

WS : Goupille et gorge Weiser

KW1 : Goupille et gorge compatible avec SmartKey

MODÈLE	FONCTION	FINI								PRIX COURANT
		3BR	5	11P	15	15A	26	26D	514	
900009-041	GD 9471 Ensemble cylindre simple extérieur WS	▪	▪	▪	▪	▪	▪	▪	▪	68 \$
900009-046	GA 9471 Cylindre simple extérieur WS	▪	▪	▪	▪	▪	▪	▪	▪	62 \$
900009-042	Ensemble de conversion WS pour Huntington	▪	▪		▪			▪		25 \$
900009-043	Ensemble de conversion WS pour Troy	▪	▪	▪	▪	▪		▪	▪	25 \$
900009-045	Ensemble de conversion WS pour Phoenix	▪		▪	▪	▪				25 \$

MODÈLE	FONCTION	FINI								PRIX COURANT
		3	3BR	5	11P	15	15A	26	26D	
900009-030	GAC/GDC 9471 Ensemble cylindre simple extérieur WS		▪	▪	▪	▪	▪	▪	▪	21 \$
900009-031	GAC/GDC 9371 Cylindre double extérieur WS		▪	▪	▪	▪	▪	▪	▪	21 \$
900009-034	GAC/GDC 9371 Cylindre double intérieur WS	▪		▪	▪	▪	▪	▪	▪	21 \$
900009-042	Ensemble de conversion WS pour Beverly	▪							▪	25 \$
900009-043	Ensemble de conversion WS pour Fairfax	▪		▪	▪	▪	▪		▪	25 \$
900009-044	Ensemble de conversion WS pour Yukon	▪			▪	▪			▪	25 \$

Intro

Électroniques

Emballage standard

Emballage visuel

Pièces

CYLINDRES SMARTKEY	MODÈLE	FONCTION	FINI										PRIX COURANT	
			3	3BR	5	15	15A	26	26D	11P	502	514		
	820010	Bouton, GA531, Huntington	•	•	•	•				•	•			30 \$
	820011	Bouton, GA531, Phoenix	•	•	•	•	•			•	•		•	30 \$
	800004-374 to 380	Hancock et Troy	•		•	•				•	•	•	•	30 \$
	820028	Cylindre simple GDC 9471/GAC 9471 externe	•	•	•	•	•	•	•	•	•		•	28 \$
	820031	Cylindre double GDC 9371/GAC 9371 externe		•	•	•	•	•	•	•	•			28 \$
	820034	Cylindre double GDC 9371/GAC 9371 interne		•	•	•	•	•	•	•	•			28 \$
	800004-524 to 531	Cylindre simple GCD 9471 externe	•		•	•			•	•	•	•	•	68 \$
	800004-532 to 539	Cylindre double GCD 9371	•		•	•			•	•	•	•	•	68 \$

			PRIX COURANT				
			Noir	Bronze	Or	Argent	
	800004-381 to 385	Laurel et becs-de-cane Fairfax, Yukon	•	•	•	•	26 \$
	820280-001 to 004	GD9471	•	•	•	•	26 \$
	83025-001 to 003	GD1471	•			•	26 \$

SMARTKEY ENSEMBLES DE RECLÉAGE

MODÈLE	FONCTION	PRIX COURANT
820062-001	Ensemble de recléage VP à carte (4 argent/2 laiton)	23 \$

OUTILS DE REFAÇONNAGE

MODÈLE	FONCTION	PRIX COURANT
800004-351	Outil de modification en acier	0,25 \$
83260-001	Berceau de réglage	41 \$
83338-001	Grande bride en C pour bouton/ bec-de-cane (ensemble de 50)	1,00 \$
83337-001	Grande bride en C pour serrure à pêne dormant (ensemble de 50)	1,00 \$

VERROUS À PÊNE DORMANT

**PÊNE DORMANT
VERROUS RÉGLABLES**

MODÈLE	FONCTION	FINI							PRIX COURANT
		3	5	15/502	15A	26/26D	690/11P/501	514	NA

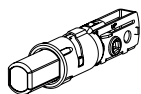
DI

81306	Pêne dormant GDC 9471/9371								•	13 \$
83371	Pêne dormant GD/GCD 9471/9371								•	33 \$

6L

820288	Pêne dormant GD/GDC 9471/9371 emballage standard	•	•	•	•	•	•	•		21 \$
820310	Pêne dormant GD/GDC 9471/9371 emballage visuel	•								22 \$
820310	Pêne dormant GD 1471 emballage standard			•		•		•		31 \$

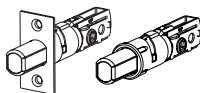
**LOQUET CONIQUE
ELECTRONIQUE**

820316	Loquet conique Smartcode - coins carrés	•							•	39 \$
80393	Loquet conique Smartcode - encastré								•	39 \$

**PÊNE DORMANT
VERROUS DE
SPÉCIALITÉ**

MODÈLE	FONCTION	FINI							PRIX COURANT
		3	5	15/502	15A	26/26D	690/11P/501	NA	

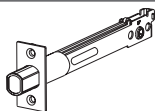
5L

820046	Verrou de 12,7 cm (5 po) (pièce de rechange seulement)	•	•				•			17 \$
--------	--	---	---	--	--	--	---	--	--	-------

VERROU DE PORTE

MODÈLE	FONCTION	FINI							PRIX COURANT
		3	5	15/502	15A	26/26D	690/11P/501	NA	

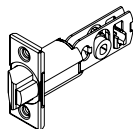

820233	Verrou de porte 2-3/8 po	•	•				•	•		28 \$
820234	Verrou de porte 2-3/4 po	•	•				•	•		28 \$

**VERROU DE PORTE
ENSEMBLE DE
RETENUE**

MODÈLE	FONCTION	FINI							PRIX COURANT
		3	5	15/502	15A	26/26D	690/11P/501	NA	

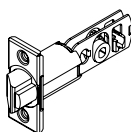

820235	Ensemble de retenue de loquet pour barrière 2-3/8 po	•	•	•			•	•		65 \$
820236	Ensemble de retenue de loquet pour barrière 2-3/4 po	•	•	•			•	•		65 \$

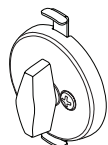
**LÉGENDE :**

5L – Verrou de 12,7 cm (5 po)

6L – Verrou réglable 6 manières

RCAL – Verrou réglable à coins ronds

DI – Verrou réglable encastrable

SCAL – Verrou réglable à coins carrés

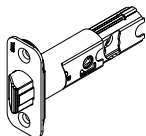
	VERROUS RÉGLABLES ET PIÈCES	MODÈLE	FONCTION	FINI							PRIX COURANT
				3	5	15/502	15A	26/26D	690/11P/501	514	
	820047		Verrou simple RCAL	▪	▪	▪	▪	▪	▪	▪	15 \$
	820053		Verrou à pêne dormant RCAL	▪	▪	▪	▪	▪	▪	▪	16 \$
	820048		Verrou simple SCAL	▪	▪	▪	▪	▪	▪	▪	15 \$
	820079		Verrou à pêne dormant SCAL	▪	▪	▪	▪	▪	▪	▪	16 \$
	820051		Verrou simple DI							▪	13 \$
	820080		Verrou à pêne dormant DI							▪	14 \$

NOYAU DE VERROU

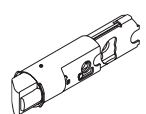
	81846		Noyau de verrou à pêne dormant à 6 voies							▪	12 \$
	81847		Noyau de verrou simple à 6 voies							▪	9 \$
	820003		Noyau de verrou à pêne dormant à 6 voies - VP							▪	13 \$
	820004		Noyau de verrou simple à 6 voies - VP							▪	10 \$
	820287		Noyau de verrou simple à 6 voies - Milan/Halifax			▪		▪	▪	▪	14 \$
	820300		Noyau de verrou à pêne dormant à 6 voies - Milan/Halifax			▪		▪	▪	▪	13 \$

PLAQUE ARRIÈRE

	81827		Plaque arrière à 6 voies							▪	0,35 \$
--	-------	--	--------------------------	--	--	--	--	--	--	---	---------

COLLIER ENCASTRABLE

	81828		Collier de verrou à pêne dormant à 6 voies							▪	3 \$
	81829		Collier de verrou simple à 6 voies							▪	3 \$

NÉCESSAIRES DE RÉPARATION

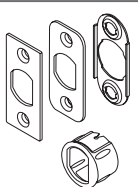
	820081		Nécessaire de réparation pour verrou à pêne dormant à 6 voies	▪	▪	▪	▪	▪	▪	▪	7 \$
	820082		Nécessaire de réparation pour verrou simple à 6 voies	▪	▪	▪	▪	▪	▪	▪	7 \$

5L SCDL

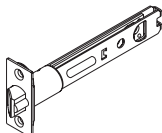

	820061		5 po Latch (replacement part only)	▪	▪			▪			21 \$
---	--------	--	------------------------------------	---	---	--	--	---	--	--	-------

REMARQUES : Tous les verrous simples et à pêne dormant peuvent être utilisés avec tous les produits à bouton et à bec-de-cane Weiser. Les verrous simples sont utilisés avec les fonctions passage et intimité. Les verrous à pêne dormant sont utilisés avec les fonctions entrée. Toutes les têtes ont une hauteur de 5,7 cm (2-1/4 po).

Cote de résistance au feu. Les verrous UL doivent être utilisés avec les verrous homologués UL et les gâches correspondantes.

**VERROU SIMPLE
ET PÊNE DORMANT**

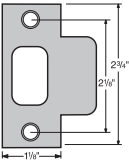
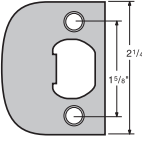
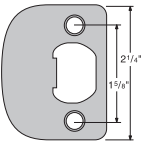
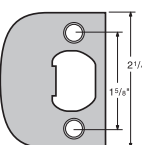
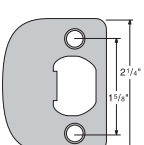
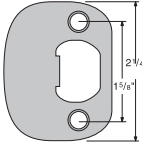
MODÈLE FONCTION FINI PRIX COURANT

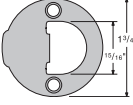
			3	5	15/502	15A	26/26D	690/11P/501	514	NA	
	83028	T (30 par boîte)	•	•	•	•	•	•	•		6 \$
	83030	Gâche plein rebord à coins carrés, UL Option UL	•	•	•	•	•	•	•		4 \$
	83031	Gâche plein rebord 0,6 cm (1/4 po) à coins carrés, UL Option UL	•	•	•	•	•	•	•		4 \$
	83437	Plein rebord à coins carrés Standard sur verrous non UL	•	•	•	•	•	•	•		4 \$
	83796	Plein rebord 0,6 cm (1/4 po) à coins ronds	•	•	•	•	•	•	•		4 \$
	83844	Plein rebord 1,6 cm (5/8 po) à coins ronds	•	•	•	•	•	•	•		4 \$
	83846	ASA-1 (30 par boîte)	•	•	•	•	•	•	•		13 \$
	83929	Plein rebord coins ronds 4,4 cm (1-3/4 po)	•	•	•	•	•	•	•		4 \$



Intro

Électroniques

Emballage standard

Emballage visuel

Pièces

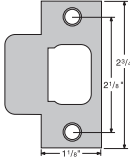
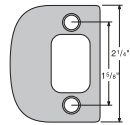
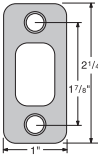
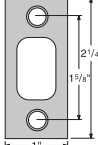
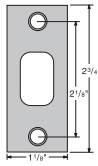
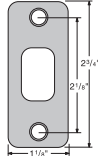
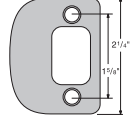
PÊNE DORMANT	MODÈLE	FONCTION	FINI								PRIX COURANT
			3	5	15/502	15A	26/26D	690/11P/501	514	NA	
	820049	Pêne dormant pour gâche	•	•	•	•	•	•	•	•	7 \$
	820050	Pêne dormant pour gâche à coins ronds	•	•	•		•	•	•		7
	84632	Pêne dormant pour gâche en T (60 par boîte)	•	•	•	•	•	•	•	•	5 \$
	84638	Pêne dormant à plein rebord	•	•	•	•	•	•	•	•	5 \$
	85063	Pêne dormant de 2,5 x 5,7 cm (1 x 2-1/4 po) Coins ronds (RCS4)	•	•	•	•	•	•	•	•	4 \$
	85072	Pêne dormant de 2,5 x 5,7 cm (1 x 2 1/4 po)	•	•	•	•	•	•	•	•	4 \$
	85278	Pêne dormant de 2,9 x 7 cm (1-1/8 x 2-3/4 po)	•	•	•	•	•	•	•	•	5 \$
	85279	Pêne dormant de 2,9 x 7 cm (1-1/8 x 2-3/4 po) coins ronds	•	•	•	•	•	•	•	•	5 \$
	85303	Pêne dormant à plein rebord à coins ronds	•	•	•	•	•	•	•	•	4 \$

Intro

Electroniques

Emballage standard

Emballage visuel

Pièces

BOÎTES DE GÂCHES

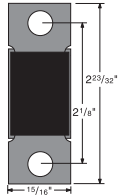
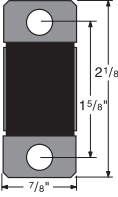
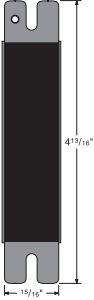
BOÎTES DE GÂCHES	MODÈLE	FONCTION	PRIX COURANT
	81231	Boîte pour gâche en T 83028	1,20 \$
	83288	Boîte pour gâches plein rebord	3 \$
	81967	Boîte pour gâche ASA-1 83846	7 \$



Intro

Électroniques

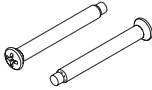
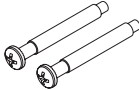

Emballage standard

Emballage visuel

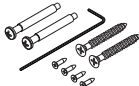
Pièces



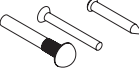

BOUTONS ET BECS-DE-CANE	MODÈLE	FONCTION	FINI					PRIX COURANT
			3/5	15/15A/502	26/26D	690/11P/501/514	NA	
	81834	Vis à métal utilisées Serrures d'entrée Weiser						1,20 \$
	81835	Vis à métaux utilisées sur tous les boutons et becs-de-cane,	•	•	•	•		1,20 \$
	83258	Clé hex de 24 mm (3/32 po) pour bec-de-cane réversible					•	1,20 \$
	820284	Milan et Halifax Ensemble de vis pour bec-de-caneet clé hexagonale		•	•	•		4 \$

VIS POUR ENSEMBLE BEC-DE-CANE RÉVERSIBLE	MODÈLE	FONCTION	FINI					PRIX COURANT
			3/5	15/15A/502	26/26D	690/11P/501/514	NA	
	83254	Passage/Intimité/Entrée intérieure SMT					•	0,50 \$
	83255	Goupille et gorge entrée intérieure					•	0,50 \$
	83256	Goupille et gorge entrée extérieure et SMT					•	0,50 \$

SERRURES D'ENTRÉE	MODÈLE	FONCTION	FINI					PRIX COURANT
			3/5	15/15A/502	26/26D	690/11P/501/514	NA	
	86151	Ensemble de vis pour serrure d'entrée	•	•	•	•		2 \$
	88322	Ensemble vis à insertion et vis à bois	•	•	•	•		7 \$
	82213	Ensemble de vis et de rondelle					•	1,20 \$
	82215	Ensemble vis à insertion et vis à bois	•	•	•	•		2,50 \$

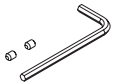
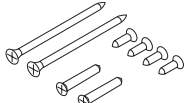
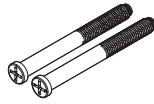

PÊNES DORMANTS	MODÈLE	FONCTION	FINI					PRIX COURANT
			3	15/15A/502	26/26D	690/11P/501/514	NA	
	86171	Ensemble de vis pour pêne dormant GDC 9471	•	•	•	•		1,50 \$
	86099	Ensemble de vis pour pêne dormant GDC 9371	•	•	•	•		3 \$
	86073	Vis à sens unique GDC 9371	•	•	•	•		1,50 \$

ENSEMBLES DE VIS

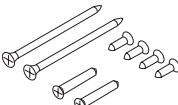
PÊNES DORMANTS	MODÈLE	FONCTION	FINI					PRIX COURANT
			3/5	15/15A/502	26/26D	690/11P/501/514	NA	
	81247	Ensemble de vis pour pêne dormant GCD 9471		6 \$
	81261	Ensemble de vis pour pêne dormant GCD 9371		11 \$
	820083	Ensemble de vis pour pêne dormant GD 9471		6 \$
	820084	Ensemble de vis pour pêne dormant GD 9371		11 \$
	81251	Vis de calage et clé no 6 (6/32 po) pour pêne dormant de série GCD 9471					.	6 \$
	820285	Ensemble de vis pour pêne dormant SSD 9471		.	.			6 \$
	820286	Ensemble de vis pour pêne dormant SDD 9371		.	.			11 \$
	83017	Ensemble de vis pour pêne dormant GD 1471 porte 1 3/8 po		.	.	.		6 \$
	83015	Ensemble de vis pour pêne dormant GD 1471 porte 1 3/4 po		.	.	.		6 \$

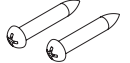
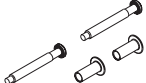
GÂCHES	MODÈLE	FONCTION	FINI						PRIX COURANT		
			3	3BR	5	15/15A	26/26D	515		BLK	690
	800001-734	GDC 9371/9471 LPP		6 \$

INACTIF	MODÈLE	FONCTION	FINI					PRIX COURANT
			3	15/15A/502	26/26D	690/11P/501/514	NA	
	81708	Vis de montage pour inactif		1,15 \$
	81892	Adaptateur pour inactif		7 \$

VERROU	MODÈLE	FONCTION	FINI					PRIX COURANT
			3	15/15A/502	26/26D	690/11P/501/514	NA	
	81711	Vis pour verrou et gâche		1,15 \$
	82893	Ensemble de vis pour gâche 3846		4 \$

CONVERSION POUR PORTE ÉPAISSE	MODÈLE	FONCTION	FINI					PRIX COURANT
			3/5	15/15A/502	26/26D	690/11P/501/514	NA	
	81248	Ensemble de conversion pour porte épaisse GCD 9471 Comprend 84992					•	7 \$
	81249	Ensemble de conversion pour porte épaisse GCD 9371					•	7 \$
	81691	Ensemble de conversion pour porte épaisse GD 9471	•	•	•	•		7 \$
	86129 86130	Ensemble de conversion pour porte épaisse GDC 9471 Ensemble de conversion pour porte épaisse GDC 9371	•	•	•	•		7 \$
	81714	Ensemble pour porte épaisse - bouton					•	7 \$
	81706	Ensemble pour porte épaisse - bec-de-cane	•	•	•	•		7 \$
	81838	Ensemble pour porte épaisse - adaptateur pour serrure d'entrée	•	•	•	•		4 \$
	81402	Tige pour serrure d'entrée pour porte épaisse					•	3 \$
	820289	Ensemble de conversion pour porte épaisse SSD 9471		•	•	•		7 \$
	820290	Ensemble de conversion pour porte épaisse SSD 9371		•	•	•		7 \$
	820291	Ensemble pour porte épaisse - Milan & Halifax		•	•	•		7 \$
	83022	GD 1471 Thick Door Pack		•	•	•		7 \$

Intro

Electroniques



Emballage standard

Emballage visuel

Pièces

**SERRURES
D'ENTRÉE**

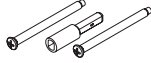
MODÈLE FONCTION

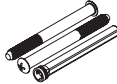
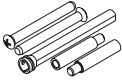
Toutes les serrures avec poignée		81714	Ensemble pour porte épaisse - bouton (fonctionne également avec les becs-de-cane)
		81402	Axe pour porte épaisse
Outre les pièces ci-dessus, AJOUTER		81248	Ensemble pour porte épaisse GCD 9471
		81691	Ensemble pour porte épaisse GD 9471
		86129	Ensemble pour porte épaisse GDC 9471

BOUTONS

MODÈLE FONCTION

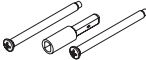
Tous les boutons		81714	Ensemble pour porte épaisse - bouton



BECS-DE-CANE

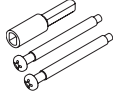



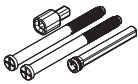
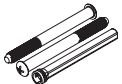

MODÈLE FONCTION

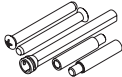
Tous les becs-de-cane		81706	Ensemble pour porte épaisse - bec-de-cane
Milan/Halifax		820291	Ensemble pour porte épaisse - bec-de-cane

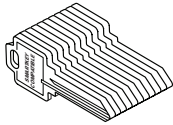
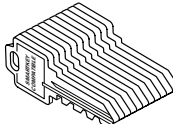
PÊNE DORMANTS

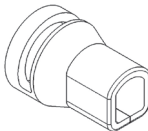
MODÈLE FONCTION

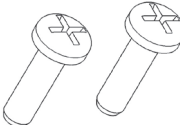
		83022	Ensemble pour porte épaisse GD 1471
		81248	Ensemble pêne dormant et axe GCD 9471
		81691	Ensemble pour porte épaisse GD 9471
		820289	Ensemble pour porte épaisse SSD 9471
		86129	Ensemble pour porte épaisse GDC 9471

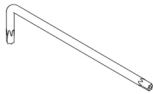
KEY CONTROL	MODÈLE	FONCTION	FINI						PRIX COURANT		
			3	5	11P	15	26D	NA	QTÉ		
	820231	Clés brutes pour pêne dormant Key Control							•	10	3,75 \$
	820204	Clés coupées pour pêne dormant Key Control							•	10	4,25 \$
	820205	Couvercle de cylindre de verrou Key Control	•		•	•	•			1	4 \$
	83390	Vis de montage pour verrou Key Control	Or		Bronze	Argent				1	7 \$
	83388	Lame de couple pour pêne dormant Key Control							•	10	2,25 \$
	83386	Engrenage de verrou Key Control							•	1	8 \$
	83387	Vis pour engrenage de verrou Key Control							•	1	2,25 \$
	83395	Outil de rotation pour verrou Key Control							•	1	6 \$
	83393	Vis de montage sécuritaire pour verrou Key Control	Or	Or	Bronze	Argent	Argent			1	4,25 \$
	83394	Clé pour vis pour pêne dormant Key Control							•	1	6 \$

Intro







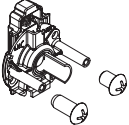

Electroniques

Emballage standard

Emballage visuel

Pièces

ÉLECTRONIQUES	MODÈLE	FONCTION	FINI							PRIX COURANT		
			L03	5	11P	15	15A	26	NA			
	800004-456-458	Capuchon de pêne dormant SmartCode (traditionnel)	•		•	•						13
	800004-459	Support de piles pour pêne dormant et bec-de-cane									•	3

MISC. RÉGLABLES	MODÈLE	FONCTION	FINI												PRIX COURANT
			3	5	11P	15	15A	26	26D	501	502	514	N/A		
	820314-001	Insert frost pour bouton et bec-de-cane												•	11 \$
	820309-001	Mécanisme de serrure avec poignée												•	19 \$
	820071	Protecteur de cylindre GDC 9471/9371												•	6 \$
	82746	Couvercle protecteur de cylindre GDC 9371/9471	•	•	•	•				•					6 \$
	82216	GCD 9471 Couvercle protecteur de cylindre	•	•	•	•			•	•	•	•	•		11 \$
	84991	GDC 9471 lame de couple												•	3 \$
	83273	GDC 9471 Barrette tournante	•	•	•	•	•	•	•	•					10 \$
	820087	GD 9471 Barrette tournante	•	•	•	•	•	•	•	•			•		10 \$
	82217	GCD 9471 Barrette tournante	•	•	•	•			•	•	•	•	•	•	24 \$
	81295	Plaque de montage Quick-Install, bouton Hancock												•	4 \$







Intro

Électroniques

Emballage standard

Emballage visuel

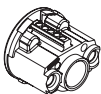
Pièces

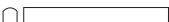
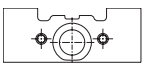
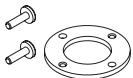
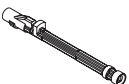
MISC. RÉGLABLES	MODÈLE	FONCTION	FINI											PRIX COURANT	
			3	5	11P	15	15A	26	26D	501	502	514	N/A		
	87789	Plaque de renfort, GCD 9471												•	2 \$
	83024	Plaque de montage intérieure GD 1471												•	5 \$
	82778	Cylindre inactif, GDC 9471			•	•									7 \$
	81402	Tige pour serrure d'entrée pour porte épaisse												•	3 \$
	820232	GD9471 désactivation kit											•		21 \$
	81239	Cylindre de corps GCD inactif												•	13 \$
	81226	Couvercle de cylindre inactif	•	•	•	•	•	•	•						4 \$
	84990	Queue de pêne GDC												•	3 \$
	84568	Bloc GCD, montage sur boulon												•	1,20 \$
	81404	Becs-de-cane bidirectionnels Adaptateur pour inactif, Elements												•	14 \$
	88841	Tige ronde intérieure pour boutons intimité GA et GAC												•	1,20 \$

Intro

Electroniques

Emballage standard

Emballage visuel

Pièces

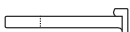
MISC. RÉGLABLES	MODÈLE	FONCTION	FINI								PRIX COURANT	
			3	5	15	15A	26	26D	11P	NA		
	87628	Tige ronde intérieure entrée GA									•	1,20 \$
	88534	Tige ronde intérieure intimité GA									•	1,20 \$
	88448	Bouclier U,L, pour boutons et becs-de-cane									•	7 \$
	81857	Bouclier U,L, pour pènes dormants de 5,4 cm (2 1/8 po) alésage transversal									•	7 \$
	820085	Bouclier U,L, 3,8 cm (1 1/2 po) alésage transversal									•	7 \$
	81822	Adaptateur DB 5,4 cm (2 1/8 po) pour GCD 9471/9371 - GD 9471/9371									•	4 \$
	84987	Lame de couple de 2,1 cm (0,835 po)									•	3 \$
	84988	Lame de couple de 3,5 cm (1,37 po) cylindre double pour porte épaisse									•	3 \$
	84992	Lame de couple de 6,3 cm (2,491 po) cylindre simple pour porte épaisse									•	3 \$
	84994	Lame de couple de 3,6 cm (1,4 po), porte épaisse									•	3 \$
	84993	Lame de couple de 2,8 cm (1,097 po), porte standard									•	3 \$

Intro

Électroniques

Emballage standard

Emballage visuel

Pièces

LOQUET SIMPLE

N° D'ARTICLE	DESCRIPTION	PRIX COURANT
810000-188	Loquet simple à coins carrés - 3	12,00 \$
810000-185	Loquet simple à coins carrés - 11P	12,00 \$
810000-186	Loquet simple à coins carrés - 15	12,00 \$
810000-378	Loquet simple à coins carrés - 15A	12,00 \$
810000-187	Loquet simple à coins carrés - 26D	12,00 \$
810000-392	Loquet simple encastré - 3/11P	12,00 \$
810000-189	Loquet simple encastré - 15/15A/26D	12,00 \$
810000-184	Loquet simple à coins arrondis - 3	12,00 \$
810000-181	Loquet simple à coins arrondis - 11P	12,00 \$
810000-182	Loquet simple à coins arrondis - 15	12,00 \$
810000-377	Loquet simple à coins arrondis - 15A	12,00 \$
810000-183	Loquet simple à coins arrondis - 26D	12,00 \$

LOQUET DE PÊNE DORMANT

N° D'ARTICLE	DESCRIPTION	PRIX COURANT
810000-386	Loquet de pêne dormant à coins carrés - 3	20,00 \$
810000-389	Loquet de pêne dormant à coins carrés - 11P	20,00 \$
810000-387	Loquet de pêne dormant à coins carrés - 15	20,00 \$
810000-388	Loquet de pêne dormant à coins carrés - 15A	20,00 \$
810000-390	Loquet de pêne dormant à coins carrés - 26D	20,00 \$
810000-393	Loquet de pêne dormant encastré - 3/11P	20,00 \$
810000-394	Loquet de pêne dormant encastré - 15/15A/26D	20,00 \$
810000-381	Loquet de pêne dormant à coins arrondis - 3	20,00 \$
810000-384	Loquet de pêne dormant à coins arrondis - 11P	20,00 \$
810000-382	Loquet de pêne dormant à coins arrondis - 15	20,00 \$
810000-383	Loquet de pêne dormant à coins arrondis - 15A	20,00 \$
810000-385	Loquet de pêne dormant à coins arrondis - 26D	20,00 \$

PÊNE DEMI-TOUR À CRAN D'ARRÊT

N° D'ARTICLE	DESCRIPTION	PRIX COURANT
810000-179	Pêne demi-tour à coins carrés - 3	12,00 \$
810000-176	Pêne demi-tour à coins carrés - 11P	12,00 \$
810000-177	Pêne demi-tour à coins carrés - 15	12,00 \$
810000-380	Pêne demi-tour à coins carrés - 15A	12,00 \$
810000-178	Pêne demi-tour à coins carrés - 26D	12,00 \$
810000-391	Pêne demi-tour encastré - 3/11P	12,00 \$
810000-180	Pêne demi-tour encastré - 15/15A/26D	12,00 \$
810000-175	Pêne demi-tour à coins arrondis - 3	12,00 \$
810000-172	Pêne demi-tour à coins arrondis - 11P	12,00 \$
810000-173	Pêne demi-tour à coins arrondis - 15	12,00 \$
810000-379	Pêne demi-tour à coins arrondis - 15A	12,00 \$
810000-174	Pêne demi-tour à coins arrondis - 26D	12,00 \$

PACK DE VIS POUR BECS-DE-CANE D'ENTRÉE/DE PASSAGE/D'INTIMITÉ

N° D'ARTICLE	DESCRIPTION	PRIX COURANT
810000-398	Pack de vis pour bec-de-cane - 3	1,50 \$
810000-400	Pack de vis pour bec-de-cane - 11P	1,50 \$
810000-399	Pack de vis pour bec-de-cane - 26	1,50 \$

PACK DE VIS POUR BOUTON D'ENTRÉE/DE PASSAGE/D'INTIMITÉ

N° D'ARTICLE	DESCRIPTION	PRIX COURANT
810000-401	Pack de vis pour bouton - 3	1,50 \$
810000-403	Pack de vis pour bouton - 11P	1,50 \$
810000-402	Pack de vis pour bouton - 26	1,50 \$

PACK DE VIS POUR GARNITURE SANS SERRURE

N° D'ARTICLE	DESCRIPTION	PRIX COURANT
810000-395	Pack de vis pour garniture sans serrure - 3	0,60 \$
810000-397	Pack de vis pour garniture sans serrure - 11P	0,60 \$
810000-396	Pack de vis pour garniture sans serrure - 26	0,60 \$

PACK DE VIS POUR GARNITURES SANS SERRURE

N° D'ARTICLE	DESCRIPTION	PRIX COURANT
810000-404	Pack de vis pour bouton fixe - 3	0,60 \$
810000-406	Pack de vis pour bouton fixe - 11P	0,60 \$
810000-405	Pack de vis pour bouton fixe - 26	0,60 \$

PACK DE VIS POUR PÊNE DORMANT À CYLINDRE SIMPLE

N° D'ARTICLE	DESCRIPTION	PRIX COURANT
810000-410	Pack de vis SD9100 - 3	1,50 \$
810000-412	Pack de vis SD9100 - 11P	1,50 \$
810000-411	Pack de vis SD9100 - 26	1,50 \$

PACK DE VIS POUR SERRURE À POIGNÉE

N° D'ARTICLE	DESCRIPTION	PRIX COURANT
810000-419	Pack de vis SH1100 - 3	0,60 \$
810000-421	Pack de vis SH1100 - 11P	0,60 \$
810000-420	Pack de vis SH1100 - 26	0,60 \$

PACK DE VIS POUR BEC-DE-CANE DE SERRURE À POIGNÉE

N° D'ARTICLE	DESCRIPTION	PRIX COURANT
810000-422	Pack de vis pour bec-de-cane SH1100 - 3	1,50 \$
810000-424	Pack de vis pour bec-de-cane SH1100 - 11P	1,50 \$
810000-423	Pack de vis pour bec-de-cane SH1100 - 26	1,50 \$

PACK DE VIS POUR BOUTON DE SERRURE À POIGNÉE

N° D'ARTICLE	DESCRIPTION	PRIX COURANT
810000-425	Pack de vis pour bouton SH1100 - 3	1,50 \$
810000-427	Pack de vis pour bouton SH1100 - 11P	1,50 \$
810000-426	Pack de vis pour bouton SH1100 - 26	1,50 \$